



**Infinity Kappa one k - Owner's Manual**

**EN**

**Infinity Kappa one k - Mode D'emploi**

**FR**

**Infinity Kappa one k - Manual de Propietario**

**ES**

**Infinity Kappa one k - Manual do Proprietário**

**PT**

**Infinity Kappa one k - 사용자 설명서**

**KO**

**Infinity Kappa one k - 用户手册**

**CHS**

**Infinity Kappa one k - 擁有者手冊**

**CHT**

**Infinity Kappa one k - Panduan Pengguna**

**ID**

## THANK YOU FOR YOUR PURCHASE . . .

Your product has been designed to provide you the performance and ease of operation you expect from Infinity. Take time to read this manual before operating or installing your amplifier. Keep it in your glove compartment along with the owner's manual for your car. Put your amplifier sales receipt with other important documents in order to expedite warranty service if needed. This manual describes general installation guidelines and operation instructions. Please note that proper installation of mobile audio components requires qualified experience with mechanical and electrical procedures. If you do not have the knowledge and tools to perform this installation, we strongly recommend consulting an authorized Infinity dealer about your installation options.

### What's in the box

1x amplifier	3x self-tapping screws
2x speaker-level input adapter	1x remote bass controller and cable
4x mounting screws	1x power terminal block
3x spare fuses	1x owner's manual
1x E.A.R.L ground terminal	

## INSTALLATION AND WIRING

**IMPORTANT: Disconnect the vehicle's negative (-) battery terminal before beginning the installation.**

- Wear protective eyewear when using tools.
- Choose a safe mounting location, away from moisture. Check clearances on both sides of the location. Be sure that screws will not puncture brake or fuel lines or wiring harnesses, and that wire routing will not interfere with vehicle operation. Use caution when drilling or cutting.
- When making electrical connections, make sure they are secure and properly insulated.
- To keep the amplifier cool, choose a location that provides enough air circulation, such as under a seat or in the trunk.
- Do not mount the amplifier with the heat sink facing downward, as this interferes with cooling.
- Mount the amplifier so that it will not be damaged by the feet of passengers or shifting cargo in the trunk, and so that it remains dry.
- Using the amplifier as a template, mark the locations of the holes on the mounting surface.
- Drill pilot holes in the mounting surface.
- Attach the amplifier to the mounting surface with the included screws.

**NOTE:** You may find it more convenient to make all of the connections to the amplifier before you permanently mount it.

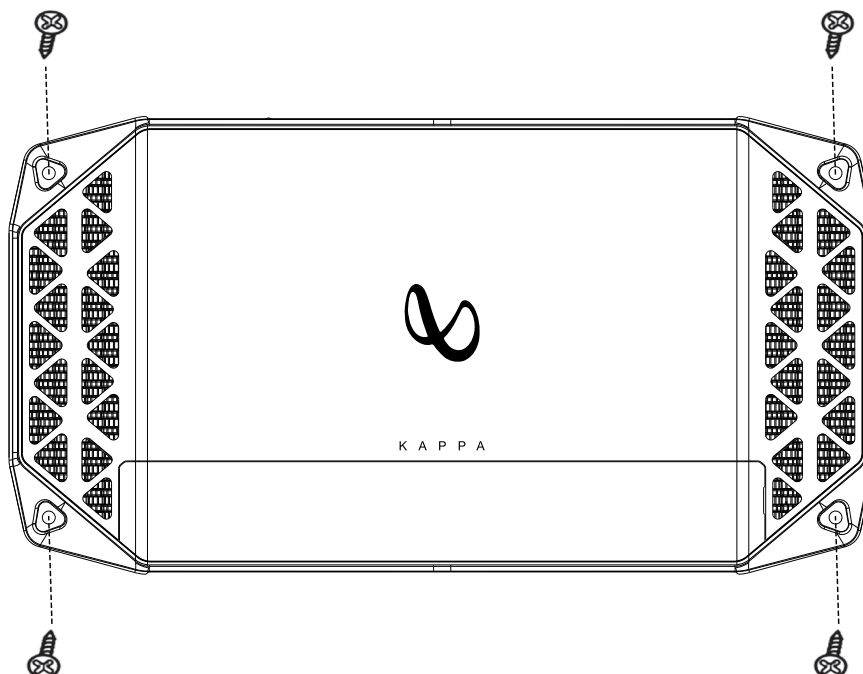

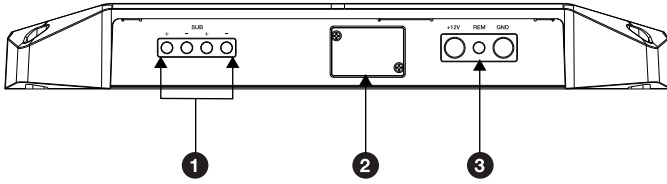

## 1 Speaker Output Connectors

Connect the speakers to these terminals, observing proper polarity (connect each speaker's positive (+) lead to the appropriate positive (+) terminal, and negative (-) lead to the appropriate negative (-) terminal).

**To power two subwoofers**, connect one sub's positive (+) and negative (-) leads to the positive and negative terminals on the left, and the other sub's positive and negative leads to the positive and negative terminals on the right. The terminals are internally paralleled.

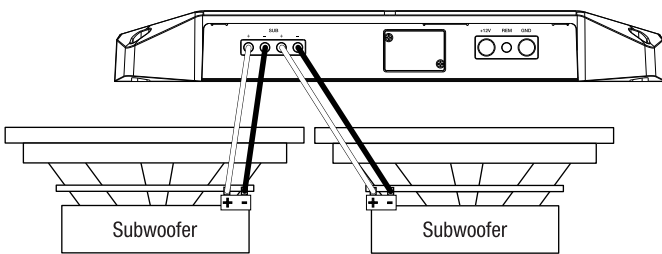

**To power one sub**, connect the positive wire from the single subwoofer to the left + terminal, and the negative wire from the subwoofer to the right - terminal.

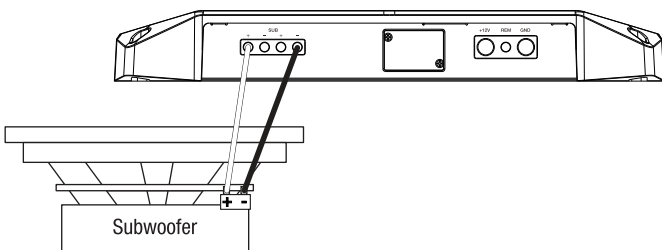

**NOTE:** Minimum speaker impedance for subwoofer operation is 2 ohms.

## 2 Fuses

Replace fuses only with the same amperage: 35A.

## 3 Power Input Connectors

- **Power:** Run 4-gauge power wire from the +12V input to the positive terminal of the vehicle's battery. Insert bare wire into the terminal on the amplifier, then tighten the setscrew with a Phillips screwdriver.
- Install an appropriate fuse holder and 100A fuse within 18" (457mm) of the battery. Install protective grommets when routing wires through the bulkhead or other sheet metal. Use larger-gauge wiring for longer runs.

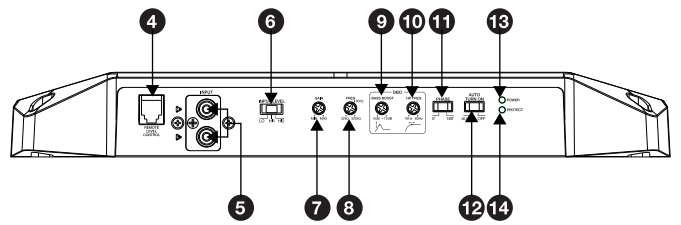

- **Remote:** The REM lead detects signal and instructs the amplifier to turn on/off. Connect a 20-gauge wire from the "Remote Out" lead of the source unit to the REM input between the +12V and GND inputs.

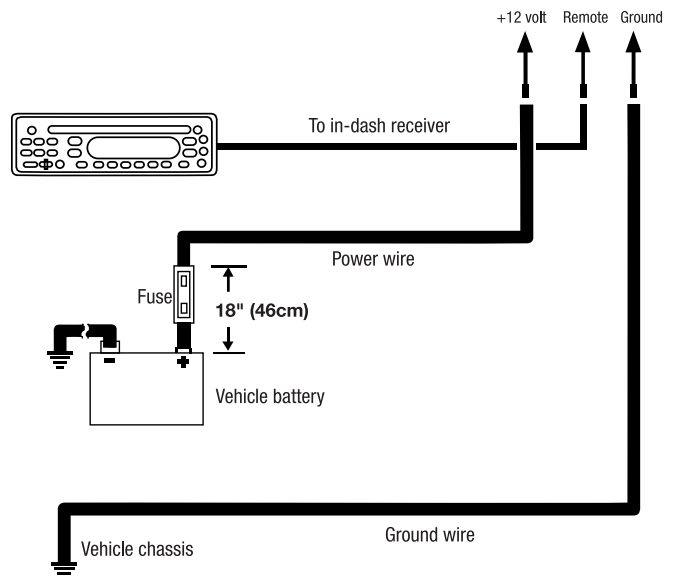

- **Ground:** Run a wire (the same gauge as the power wire) from the **GND** input to a factory bolt in the vehicle's chassis (see illustration below). **NOTE:** Remove any paint from the chassis for best contact. If using a ring connector, place a star washer below the ring connector for a secure connection.
- For a more secure ground connection, use the included E.A.R.L. ground terminal. Crimp the open end of the terminal to the end of your ground wire, then place the terminal against bare chassis metal, and secure with the included self-tapping screws. **NOTE:** Be sure to check below your desired ground location to ensure that the screws will not puncture brake lines, fuel lines, or wiring harnesses.

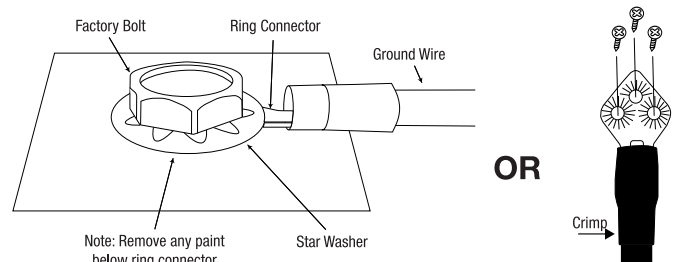

#### 4 Remote bass level control

To control the bass output from a convenient location in the vehicle, plug the included controller into the Remote Level Control input. Mount the controller in a convenient location that doesn't interfere with normal vehicle operation.

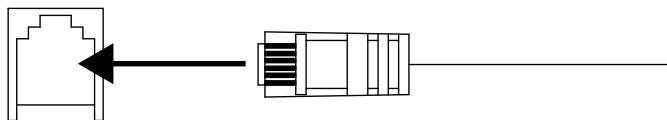

#### 5 Line-level inputs (RCA)

If your source unit offers preamp outputs, connect to the front and rear L and R, and subwoofer inputs using RCA patch cables.

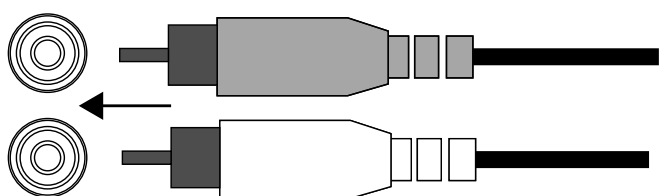

If your car audio system's head unit does not have line-level outputs, use the supplied bare wire-to-RCA adapters to connect the Kappa amplifier's inputs to either the front or the rear speaker outputs of your car audio system's head unit (splice crimps not included).

Use a small Phillips screwdriver to loosen the adapter's set screws and insert the speaker wires into the holes on the back of the adapter. Tighten the set screws to secure the wires.

Always connect the (+) speaker wire to the adapter's (+) terminal and the (-) speaker wire to the adapter's (-) terminal. When all wires are connected, plug the adapters into the Kappa amplifier's preamp inputs.

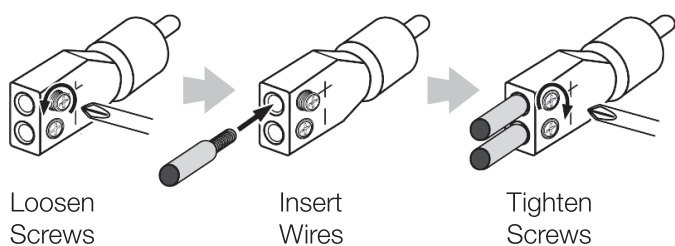

**Important:** Some factory audio system amplifiers include electronic filters that limit the amount of bass sent to the system's smaller speakers. This filtering will adversely affect the Kappa amplifier's performance. To get the most bass possible, splice the high-level wires into the factory speaker outputs that are connected to the system's largest speakers (the ones designed to reproduce the most bass).

#### 6 Input level

Select LO if providing signal to the amplifier with line-level connections. Select HI1 or HI2 if using speaker-level connections.

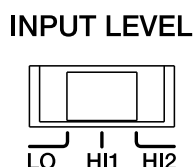

**Note:** If you have connected your amplifier to factory speaker outputs and the audio fails to play, change the switch to "HI2". The "HI2" position includes a circuit designed to fool a factory audio system into "seeing" a speaker connected to its input. **Important:** "HI2" should never be used when the amplifier is connected to a head unit's line-level (RCA) outputs.

#### 7 GAIN: Setting the input sensitivity

Adjusting the gain lets you match the input sensitivity of amp with the output of your receiver, and match the relative volume to the rest of your speakers.

- Start with gain control set to minimum, and the crossover control and bass control rotated midway.
- Choose music with substantial bass content and turn the volume control on your receiver to  $\frac{3}{4}$  of its total output.
- Adjust the gain control clockwise, listening carefully to the bass output. If you hear distortion, turn the gain control counterclockwise to decrease the gain.

#### 8 Crossover-filter frequency controls (FREQ)

Turn the dial to the left to lower the crossover point, and to the right to raise it. Adjust the crossover until your subwoofer plays only low-frequency information.

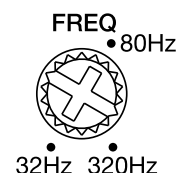

#### 9 Bass boost (DBO)

As part of the Dynamic Bass Optimizer, you can increase the bass output of your system up to +12 dB. Turn the dial to the right to increase the bass output.

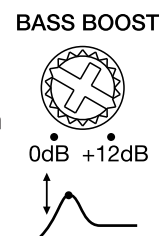

#### 10 Subsonic filter (HP FREQ)

To keep your subwoofer from wasting energy trying to play frequencies you can't hear, you can set the subsonic filter to allow only frequencies above 10-80 Hz to reach your sub. Turn the dial to the right to raise the filtration point.

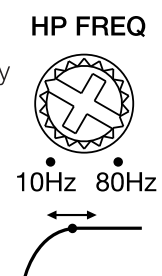

#### 11 Subwoofer phase selector

You can choose a phase of 0° or 180°. Play music with lots of bass and slide the switch back and forth. Choose the setting that gives you more bass. If you don't detect any real difference, leave the dial at 0.

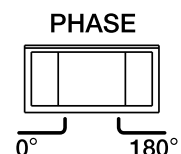

#### 12 Auto turn-on selector

If your stereo has no "Remote Out" lead, slide the "AUTO TURN ON" switch to "ON". This will turn the amplifier on when it detects speaker-level signal.

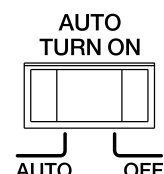

## 13 & 14 Power/Protect indicators

The power light will illuminate when the amplifier is getting power and playing. The protect indicator will illuminate in the event of conditions such as over/under voltage, short circuit, amplifier output circuit failure, or excessive heat.

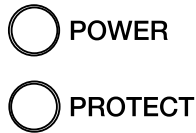

### SPECIFICATIONS

- Operating voltage: 9-16 volts
- RMS power @ 4 ohms: 700W
- RMS power @ 2 ohms: 1000W
- Total peak power: 2600W
- Frequency response: 10Hz – 320Hz @ -3dB
- THD + N at rated power: ≤0.1%
- High input maximum signal level: 20V
- High input maximum sensitivity: 2V
- Line input maximum signal level: 2V
- Line input maximum sensitivity: 0.2V
- Line-in signal-to-noise ratio (reference to 1 watt): ≥80dB
- Quiescent current draw: ≤2A
- Fuse size: 3 x 35A
- Crossover filter: LPF 32Hz – 320Hz Variable 12dB/Oct
- Bass EQ: 10Hz-80Hz variable 0-12dB
- Dimensions (H x W x D): 43.00mm x 177.00mm x 335.00mm
- Weight: 3.4kg

### TROUBLESHOOTING

**PROBLEM:** No audio and POWER INDICATOR is off.

**CAUSE and SOLUTION:** No voltage at BATT+ and/or REM terminals, or bad or no ground connection. Check voltages at amplifier terminals with VOM.

**PROBLEM:** No audio and PROTECT INDICATOR flashes every 4 seconds.

**CAUSE and SOLUTION:** DC voltage on amplifier output. Amplifier may need service; see enclosed warranty card for service information.

**PROBLEM:** No audio and PROTECT and POWER INDICATORS flash.

**CAUSE and SOLUTION:** Voltage less than 9V on BATT+ connection. Check vehicle charging system.

**PROBLEM:** No audio and PROTECT INDICATOR is on.

**CAUSE and SOLUTION:** Amplifier is overheated. Make sure amplifier cooling is not blocked at mounting location. Verify that speaker-system impedance is within specified limits. Or, there may be voltage greater than 16V (or less than 8.5V) on BATT+ connection. Check vehicle charging system.

**PROBLEM:** Amplifier fuse keeps blowing.

**CAUSE and SOLUTION:** The wiring is connected incorrectly or there is a short circuit. Review installation precautions and procedures. Check wiring connections.

**PROBLEM:** Distorted audio.

**CAUSE and SOLUTION:** Gain is not set properly. Check INPUT LEVEL setting. Check speaker wires for shorts or grounds. Amplifier or source unit may be defective.

**PROBLEM:** Distorted audio and PROTECT INDICATOR flashes.

**CAUSE and SOLUTION:** Short circuit in speaker or wire. Remove speaker leads one at a time to locate shorted speaker or wire, and repair.

**PROBLEM:** Music lacks dynamics or “punch.”

**CAUSE and SOLUTION:** Speakers are not connected properly. Check speaker connections for proper polarity.

**PROBLEM:** Engine noise—whining or clicking—in system when the engine is on.

**CAUSE and SOLUTION:** Amplifier is picking up alternator noise. Turn down gain. Move audio cables away from power wires. Install an alternator noise filter on power line between battery and alternator. Check ground connections on the amplifier – a loose or improper ground is one of the main causes for noise.



## MERCI POUR VOTRE ACHAT. . .

Votre produit a été conçu pour vous offrir les performances et la facilité d'utilisation que attendez de JBL. Prenez le temps de lire ce manuel avant d'utiliser ou installer votre amplificateur. Conservez-le dans votre boîte à gants avec le mode d'emploi de votre voiture. Rangez la facture de votre amplificateur avec vos autres documents importants afin d'obtenir rapidement un service sous garantie si nécessaire. Ce manuel décrit les directives d'installation générales et les instructions d'utilisation. Veuillez noter qu'une installation convenable de composants audio mobiles requiert une expérience qualifiée et des procédures mécaniques et électriques. Si vous ne disposez pas des connaissances et des outils permettant d'exécuter cette installation, nous vous recommandons fortement de consulter un distributeur agréé JBL pour connaître vos options d'installation.

### Contenu de la boîte

1 amplificateur	1 borne de masse E.A.R.L.
2 adaptateurs d'entrées niveau haut-parleur	3 vis auto-taraudeuses
1 mode d'emploi	1 contrôleur de graves déporté avec câble
4 vis de fixation	1 bornier d'alimentation
3 fusibles de rechange	

### INSTALLATION ET CÂBLAGE

#### **IMPORTANT : débranchez la borne négative de la batterie (-) du véhicule avant de commencer l'installation.**

- Portez des lunettes de protection pour utiliser des outils.
- Choisissez un emplacement de montage sûr, sans humidité. Vérifiez les espaces des deux côtés de l'emplacement. Veillez à ce que des vis ne percent pas de canalisations de freins, de carburant ou des faisceaux de câblage, et que le cheminement des câbles ne nuira pas à la sécurité de fonctionnement du véhicule. Percez ou coupez avec prudence.
- Lors de la réalisation des connexions électriques, veillez à ce qu'elles soient sûres et correctement isolées.
- Pour limiter la température de l'amplificateur, choisissez un emplacement disposant d'une circulation d'air suffisante, tel que sous un siège ou dans le coffre.
- Ne montez pas l'amplificateur avec son radiateur dessous, car ceci nuit à son refroidissement.
- Montez l'amplificateur de sorte qu'il ne soit pas endommagé par les pieds des passagers arrière ou par le déplacement de la charge dans le coffre, et qu'il reste au sec.
- En utilisant l'amplificateur comme gabarit, marquez l'emplacement des trous sur la surface de montage.
- Percez des trous pilotes dans la surface de montage.
- Fixez l'amplificateur sur sa surface de montage avec les vis fournies.

FR

**REMARQUE :** vous pouvez trouver plus pratique de faire toutes les connexions à l'amplificateur avant de le monter définitivement.

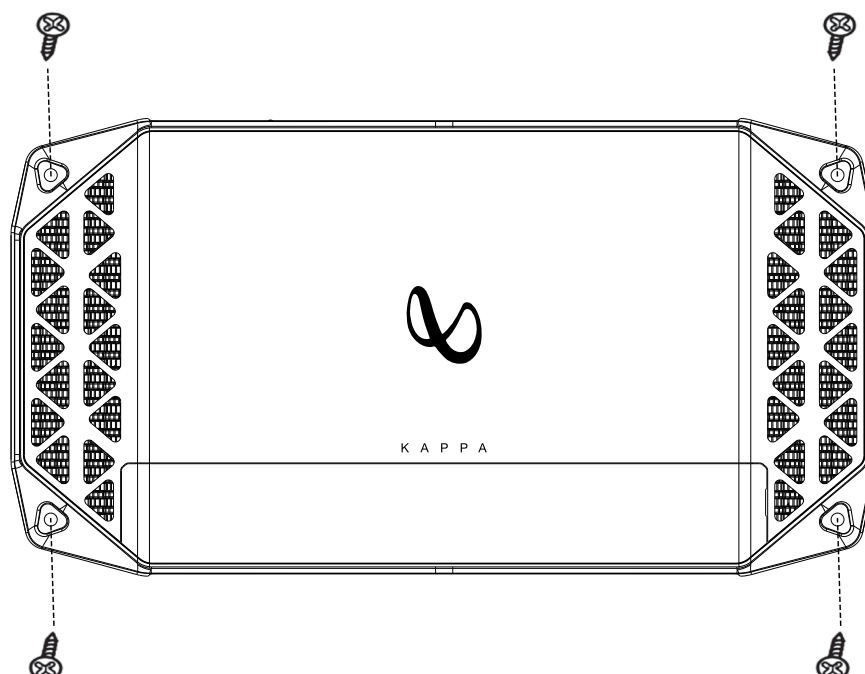

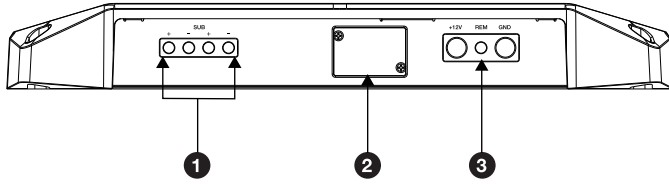

## 1 Connecteurs de sortie des haut-parleurs

Connectez les haut-parleurs à ces bornes en respectant la polarité correcte : connectez chaque fil positif (+) de haut-parleur à la borne positive (+) appropriée et le fil négatif (-) à la borne négative (-) appropriée.

**Pour alimenter deux caissons de graves,** connectez les fils positifs (+) et négatifs (-) d'un caisson aux bornes positives et négatives gauches et les fils positifs et négatifs de l'autre caisson aux bornes positives et négatives droites. Les bornes sont connectées en parallèle en interne.

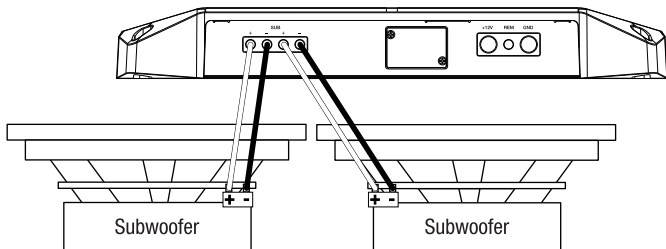

**Pour alimenter un subwoofer,** connectez le fil positif du subwoofer unique à la borne gauche + et le fil négatif du subwoofer à la borne droite -.

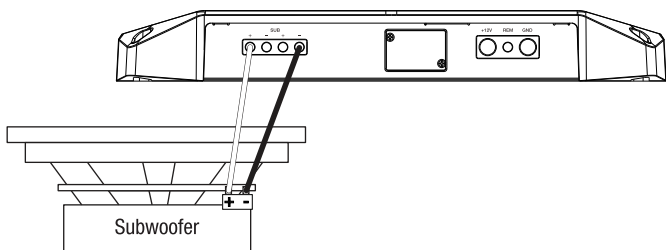

**REMARQUE :** L'impédance minimale de haut-parleur pour un fonctionnement avec caisson de graves est de 2 ohms.

## 2 Fusibles

Remplacez le fusible uniquement par le même ampérage : 35A.

## 3 Connecteurs d'entrée d'alimentation

- **Alimentation :** faites passer le fil d'alimentation de 8,3 mm<sup>2</sup> (4 gauge) depuis l'entrée **+12 V** à la borne positive de la batterie du véhicule. Insérez le fil dénudé dans la borne de l'amplificateur, serrez ensuite la vis de blocage avec un tournevis Phillips.
- Installez un porte-fusible approprié et un fusible de 100 A à moins de 457 mm (18") de la batterie. Installez des passe-fils de protection si vous faites passer des fils par le tablier ou une autre tôle. Utilisez des fils de plus grosse section pour des longueurs supérieures.

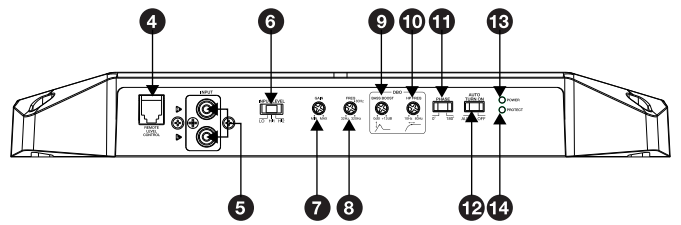

- **Télécommande** Le fil REM permet de détecter le signal et de commander l'allumage de l'amplificateur. Connectez un fil de 0,5 mm<sup>2</sup> (20 AWG) entre la borne de sortie de télécommande Remote Out de l'appareil source et l'entrée **REM** entre les entrées +12V et GND.

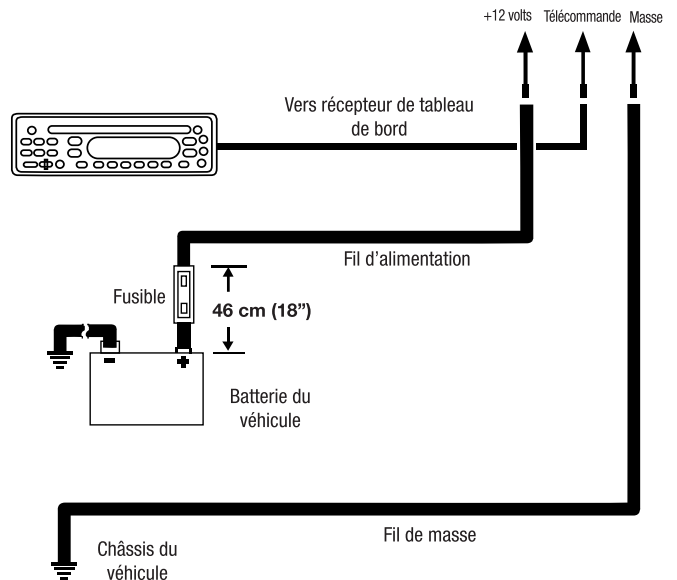

- **Masse :** faites passer un fil (de la même section que le fil d'alimentation) de l'entrée **GND** à une vis d'origine du châssis du véhicule (voir l'illustration ci-dessous). **REMARQUE :** retirez la peinture du châssis pour un meilleur contact. Si vous utilisez une cosse à œil, placez une rondelle en étoile sous celle-ci pour une connexion sûre.
- Pour une connexion à la masse plus sécurisée, utilisez l'aborné de masse E.A.R.L. incluse. Sertissez l'extrémité ouverte de la borne à l'extrémité de votre fil de masse, placez ensuite la borne contre le métal du châssis nu et sécurisez avec les vis auto-taraudeuses incluses. **REMARQUE :** Veillez à contrôler sous l'emplacement de masse de votre choix pour vérifier que les vis ne perceront pas de canalisations de frein, de carburant ou des faisceaux de câblage.

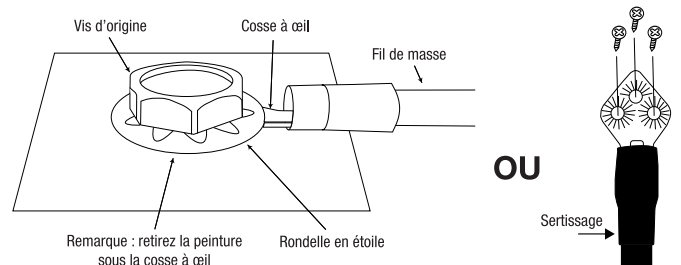

#### 4 Commande de niveau de basse déportée

Pour commander la sortie des graves depuis un emplacement pratique dans le véhicule, branchez le contrôleur inclus à l'entrée Remote Level Control. Montez le contrôleur dans un emplacement pratique qui n'interfère pas avec le fonctionnement normal du véhicule.

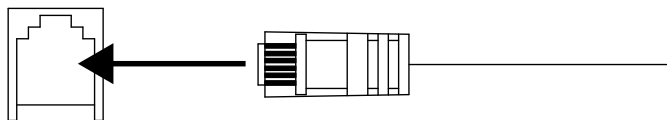

#### 5 Entrées niveau ligne (RCA)

Si votre appareil source dispose de sorties préamplificateur, connectez-les aux entrées du subwoofer à l'aide de câbles de liaison RCA.

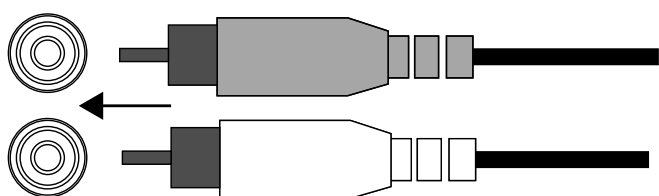

Si l'unité principale de votre système audio automobile n'a pas de sorties de niveau ligne, utilisez les adaptateurs de fil dénudé vers RCA fournis pour connecter les entrées de l'amplificateur REF aux sorties de haut-parleurs avant ou arrière de l'appareil principal de votre système audio automobile (cosses pour fils dénudés non incluses).

Utilisez un petit tournevis Phillips pour dévisser les vis de blocage des adaptateurs et insérez les câbles des haut-parleurs dans les trous à l'arrière des adaptateurs. Serrez les vis de blocage pour bloquer les fils.

Connectez toujours le fil de haut-parleur (+) à la borne de l'adaptateur (+) et le fil de haut-parleur (-) à la borne (-) de l'adaptateur. Lorsque tous les fils sont connectés, branchez les adaptateurs aux entrées de préamplificateur de l'amplificateur Kappa.

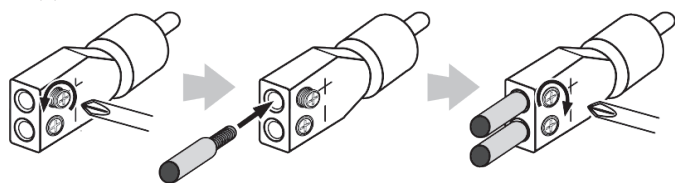

Desserrez les vis

Insérez les fils

Serrez les vis

**Important :** les amplificateurs de certains systèmes audio d'origine incluent des filtres électroniques qui limitent la quantité de graves envoyée aux plus petits haut-parleurs du système. Ce filtrage dégradera les performances de l'amplificateur Kappa. Pour obtenir le plus de basses fréquences possibles, raccordez les câbles de niveau haut dans les sorties de haut-parleurs du système d'origine qui sont connectées aux plus grands haut-parleurs du système (ceux destinés à produire le plus de basses fréquences).

#### 6 Niveau d'entrée

Sélectionnez LO si vous envoyez le signal à l'amplificateur avec des connexions de niveau ligne. Sélectionnez HI1 ou HI2 si vous utilisez des connexions de niveau haut-parleur.

INPUT LEVEL

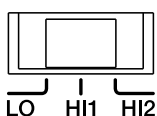

**Remarque :** Si vous avez connecté votre amplificateur aux sorties de haut-parleur d'origine et si le son n'est pas diffusé, basculez le commutateur sur « HI2 ». La position « HI2 » comprend un circuit conçu pour tromper un système audio d'usine en « voyant » un haut-parleur connecté à sa sortie. **Important :** « HI2 » ne doit jamais être utilisé lorsque l'amplificateur est connecté aux sorties de niveau ligne (RCA) d'un appareil principal.

#### 7 GAIN : Réglage de la sensibilité d'entrée

Le réglage du gain vous permet de faire correspondre la sensibilité d'entrée de l'amplificateur à la sortie de votre récepteur et d'adapter le volume relatif de vos autres haut-parleurs.

- Démarrez avec la commande de gain réglée au minimum et les commandes de répartition et de graves tournées à mi-course.
- Choisissez une musique contenant des basses fréquences substantielles et tournez la commande de volume de votre récepteur au 3/4 de sa course totale.
- Réglez la commande de gain dans le sens horaire, en écoutant attentivement la sortie des graves. Si vous percevez une distorsion, tournez la commande de gain dans le sens trigonométrique pour diminuer le gain.

#### 8 Commandes de fréquence de filtre répartiteur (FREQ)

Tournez les réglages vers la gauche pour abaisser le point de croisement et vers la droite pour l'élever. Réglez le filtre jusqu'à ce que votre subwoofer diffuse uniquement les informations des basses fréquences.

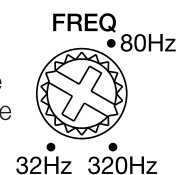

#### 9 Suramplification des graves (DBO)

Dans le cadre du Dynamic Bass Optimizer (optimiseur de graves dynamique), vous pouvez accroître la sortie des basses fréquences de votre système jusqu'à +12 dB. Tournez les réglages vers la droite pour accroître la sortie des graves.

BASS BOOST



0dB +12dB



#### 10 Filtre subsonique (HP FREQ)

Afin d'éviter de gaspiller de l'énergie à essayer de diffuser des fréquences que vous ne pouvez pas entendre, vous pouvez régler le filtre subsonique afin de ne laisser passer que les fréquences supérieures à 10-80 Hz vers votre subwoofer. Tournez le réglage vers la droite pour élever le point de filtrage.

HP FREQ



10Hz 80Hz

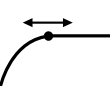

#### 11 Sélecteur de phase de subwoofer

Vous pouvez choisir une phase de 0° ou 180°. Écoutez de la musique avec beaucoup de graves et faites glisser le commutateur dans les deux sens. Choisissez le réglage qui vous donne plus de graves. Si vous ne détectez aucune différence réelle, laissez le réglage sur 0.

PHASE



0° 180°

#### 12 Sélecteur d'allumage automatique

Si votre stéréo n'a pas de fil « Sortie télécommande », faites glisser le commutateur « AUTO TURN ON » sur « ON ». Cela allume l'amplificateur lorsqu'il détecte un signal de niveau haut-parleur.

AUTO TURN ON

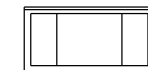

AUTO OFF



## 13 & 14 Témoins alimentation / protection

Le témoin lumineux d'alimentation s'allume lorsque l'amplificateur est alimenté et diffuse un signal. Le témoin de protection s'allume dans le cas de conditions telles qu'une sur/sous-tension, un court-circuit, une défaillance de circuit de sortie d'amplificateur ou une chaleur excessive.



POWER



PROTECT

### CARACTÉRISTIQUES

- Alimentation : 9-16 volts
- Puissance RMS sous 4 ohms : 700 W
- Puissance RMS sous 2 ohms : 1000W
- Puissance totale crête : 2600W
- Réponse en fréquence : 10 Hz – 320 Hz à -3 dB
- DHT+ B à la puissance nominale :  $\leq 0,1\%$
- Niveau de signal maximum d'entrée de niveau haut : 20V
- Sensibilité maximale d'entrée haute : 2V
- Niveau de signal maximum d'entrée de niveau ligne : 2V
- Sensibilité maximale d'entrée ligne : 0,2V
- Rapport signal sur bruit d'entrée ligne (référence à 1 watt) :  $\geq 80$  dB
- Intensité consommée au repos :  $\leq 2$ A
- Calibres de fusibles : 3 x 35A
- Filtre répartiteur : LPF 32 Hz – 320 Hz Variable 12 dB/Oct
- EG graves : 10 Hz - 80 Hz variable 0-12 dB
- Dimensions (H x L x P) : 43,00 mm x 177,00 mm x 335,00 mm
- Poids : 3,4kg

### RÉSOLUTION DES PROBLÈMES

**PROBLÈME:** Aucun son et TÉMOIN D'ALIMENTATION éteint.

**CAUSES ET SOLUTIONS:** Aucune tension sur BATT + et/ou aux bornes REM, ou connexion de masse mauvaise ou absente. Vérifiez les tensions aux bornes de l'amplificateur avec un voltmètre.

**PROBLÈME:** Aucun son et clignotement du TÉMOIN DE PROTECTION toutes les 4 secondes.

**CAUSES ET SOLUTIONS:** Tension CC sur la sortie de l'amplificateur. L'amplificateur peut devoir être révisé, consultez la carte de garantie jointe pour des informations sur le service.

**PROBLÈME:** Aucun son et clignotement des TÉMOINS D'ALIMENTATION ET DE PROTECTION.

**CAUSES ET SOLUTIONS:** Tension inférieure à 9 V sur la connexion à BATT +. Contrôlez le circuit de charge du véhicule.

**PROBLÈME:** Aucun son et TÉMOIN DE PROTECTION allumé.

**CAUSES ET SOLUTIONS:** L'amplificateur a surchauffé. Vérifiez que le refroidissement de l'amplificateur n'est pas empêché dans son emplacement de montage. Vérifiez que l'impédance du système de haut-parleurs est dans les limites indiquées. Ou une tension supérieure à 16 V (ou inférieure à 8,5 V) est présente sur la connexion à BATT +. Contrôlez le circuit de charge du véhicule.

**PROBLÈME:** Le fusible d'amplificateur fond constamment.

**CAUSES ET SOLUTIONS:** Le câblage est erroné ou il y a un court-circuit. Revoyez les précautions d'installation et les procédures. Vérifiez les connexions du câblage.

**PROBLÈME:** Son déformé.

**CAUSES ET SOLUTIONS:** Le gain n'est pas réglé correctement. Vérifiez le réglage de INPUT LEVEL. Recherchez des court-circuits ou des masses sur les câbles des haut-parleurs. L'amplificateur ou l'appareil source peuvent être défectueux.

**PROBLÈME:** Son déformé et TÉMOIN DE PROTECTION clignotant.

**CAUSES ET SOLUTIONS:** Court-circuit dans le haut-parleur ou le fil. Débranchez un fil de haut-parleur à la fois pour localiser le haut-parleur ou le fil en court-circuit puis réparez.

**PROBLÈME:** La musique manque de la dynamique ou de « punch ».

**CAUSES ET SOLUTIONS:** Les haut-parleurs ne sont pas connectés correctement. Vérifiez la bonne polarité des connexions des haut-parleurs.

**PROBLÈME:** Bruit de moteur - couinement ou cliquetis - dans le système lorsque le moteur tourne.

**CAUSES ET SOLUTIONS:** L'amplificateur capte le bruit de l'alternateur. Réduisez le gain. Éloignez les câbles audio des fils d'alimentation. Montez un filtre de bruit d'alternateur sur la ligne d'alimentation entre la batterie et l'alternateur; Vérifiez les connexions de masse de l'amplificateur – une masse lâche ou insuffisante est l'une des principales causes de bruit.



## GRACIAS POR SU COMPRA. . .

Este producto JBL se ha diseñado para proporcionar el rendimiento y la facilidad de uso que se espera de JBL. Dedicar un tiempo a leer este manual antes de instalar o utilizar el amplificador. Consérvalo en la guantera del coche junto con el manual del propietario del vehículo. Guarde el recibo de compra con otros documentos importantes para facilitar el servicio en garantía si es necesario. Este manual describe directrices generales de instalación e instrucciones de uso. La instalación correcta de los componentes de audio y vídeo requiere experiencia cualificada en procedimientos mecánicos y eléctricos. Si no dispones de conocimientos y herramientas para realizar correctamente la instalación, te recomendamos encarecidamente que consultes a un distribuidor autorizado de JBL sobre las opciones de instalación.

## Contenido del envase

- |  |  |
|--|--|
| 1 Amplificador                               | 3 Tornillos autorroscantes             |
| 2 Adaptadores de entrada de nivel de altavoz | 1 Controlador remoto de bajos y cable  |
| 4 Tornillos de montaje                       | 1 Bloque de terminales de alimentación |
| 3 Fusibles de recambio                       | 1 Manual del propietario               |
| 1 Terminal de toma de tierra EARL            |  |

## INSTALACIÓN Y CABLEADO

**IMPORTANTE: Desconecta el terminal negativo de la batería del vehículo antes de empezar la instalación.**

- Lleva siempre puesta protección ocular mientras utilices herramientas.
- Elige una ubicación de montaje segura, alejada de la humedad. Comprueba los espacios libres a ambos lados de la ubicación. Asegúrate de que los tornillos no pinchen las líneas de freno, las líneas de combustible ni los mazos de cables y que el tendido de los cables no interfiera en el funcionamiento seguro del vehículo. Perfora y corta con precaución.
- Al realizar conexiones eléctricas, asegúrate de que estén aseguradas y debidamente aisladas.
- Para mantener el amplificador fresco, selecciona una ubicación de montaje seca y bien ventilada que proporcione circulación de aire suficiente, como debajo de un asiento o en el maletero.
- No montes el amplificador con el sumidero de calor mirando hacia abajo, ya que esto interfiere con la refrigeración.
- Monta el amplificador de forma que no se dañe con las patas del asiento trasero de pasajeros ni con cargas móviles en el maletero y de modo que se mantenga seco.
- Usando el amplificador como plantilla, marca las ubicaciones de los agujeros de montaje en la superficie de montaje.
- Taladra agujeros piloto en la superficie de montaje.
- Sujeta el amplificador a la superficie de montaje con los cuatro tornillos incluidos.

**NOTA:** Puedes encontrar más práctico realizar todas las conexiones del amplificador antes de montarlo permanentemente.

ES

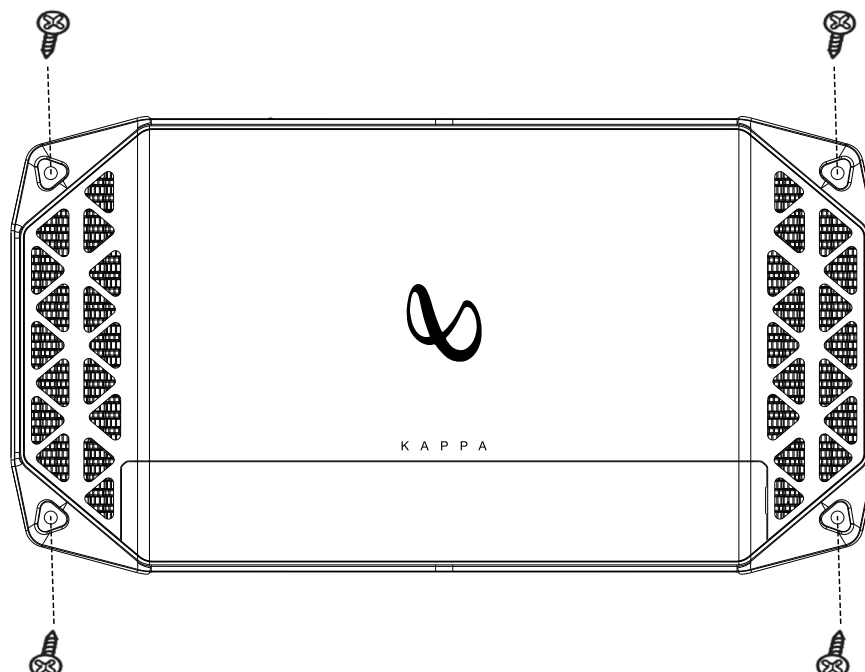

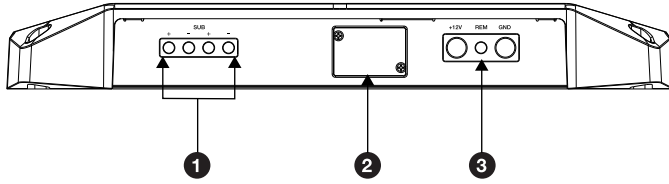

## 1 Conectores de salida de altavoces

Conecte los altavoces a estos terminales respetando la polaridad correcta (conecte el cabo positivo (+) de cada altavoz con el terminal positivo (+) correspondiente y el cabo negativo (-) al terminal negativo (-) correspondiente).

**Para alimentar dos subwoofers,** conecta los cabos positivo (+) y negativo (-) de uno de ellos a los terminales positivo y negativo de la izquierda y los cabos positivo y negativo del otro subwoofer a los terminales positivo y negativo de la derecha. Los terminales están conectados internamente en paralelo.

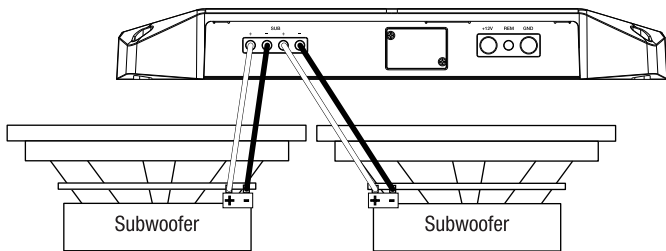

**Para alimentar un subwoofer,** conecta el cable positivo del subwoofer único al terminal izquierdo + y el cable negativo del subwoofer al terminal derecho -.

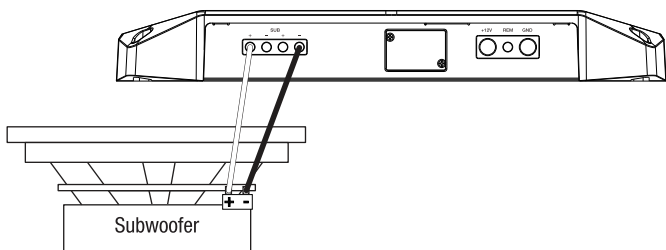

**NOTA:** La impedancia mínima del altavoz para el funcionamiento con subwoofer es de 2 Ohm.

## 2 Fusibles

Sustituye los fusibles solo por otros del mismo amperaje: 35A.

## 3 Conectores de entrada de alimentación

- **Alimentación:** Tiende cable de alimentación de calibre 4 desde la entrada +12 V al terminal positivo de la batería del vehículo. Inserte cable pelado en el terminal del amplificador y, a continuación, apriete el tornillo prisionero con un destornillador Phillips.
- Instala un soporte de fusible adecuado y un fusible de 100 A a menos de 45,7 cm de la batería. Instale arandelas protectoras al hacer pasar los cables a través de mamparos u otras láminas de metal. Utilice cables de mayor calibre para tendidos más largos.

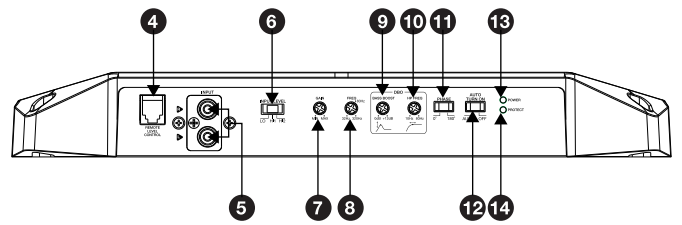

- **Remoto:** El cabo REM detecta la señal y hace que el amplificador se encienda o se apague. Conecta un cable de calibre 20 desde el cabo "Remote Out" de la unidad de origen a la entrada REM, entre las entradas +12V y GND.

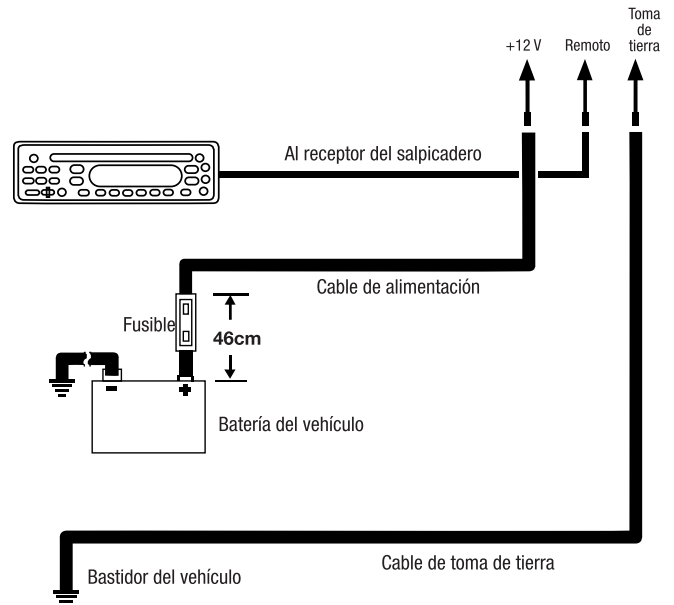

- **Toma de tierra:** Tiende un cable (del mismo calibre que el cable de alimentación) desde la entrada **GND** hasta uno de los tornillos de fábrica del bastidor del vehículo (consulte la ilustración siguiente). **NOTA:** Quita la pintura del chasis para lograr el mejor contacto posible. Si vas a utilizar un conector en anillo, coloca una arandela de estrella debajo del conector en anillo para que la conexión sea más segura.
- Para disponer de una conexión a tierra más segura, utiliza el terminal de toma de tierra EARL incluido. Conecta el extremo abierto del terminal con el extremo del cable de toma de tierra y, a continuación, coloca el terminal contra el metal del bastidor al descubierto y sujétalo con los tornillos autorroscantes incluidos. **NOTA:** Asegúrate de comprobar por debajo de la ubicación deseada para la toma de tierra de modo que los tornillos no puedan perforar líneas de freno, líneas de combustible ni mazos de cables.

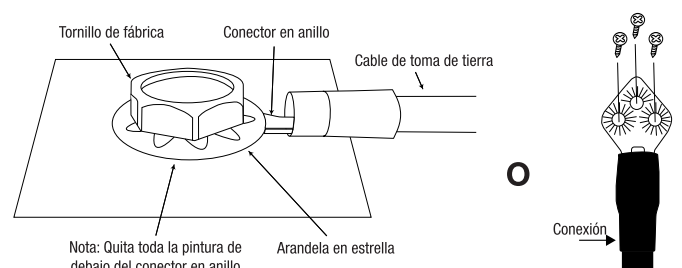

#### 4 Control remoto de nivel de bajos

Para controlar la salida de bajos desde un lugar cómodo del vehículo, conecta el controlador incluido a la entrada Remote Level Control. Monta el controlador en un lugar práctico, donde no interfiera con el funcionamiento normal del vehículo.

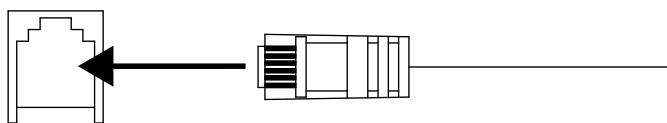

#### 5 Entradas de nivel de línea (RCA)

Si su unidad fuente ofrece salidas de preamplificación, conéctelas a las entradas del subwoofer con los cables de conexión RCA.

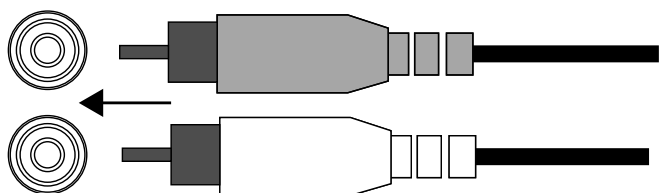

Si la unidad central del sistema de audio del automóvil no tiene salidas de nivel de línea, utiliza los adaptadores de cable pelado a RCA suministrados para conectar las entradas del amplificador Kappa a las salidas de altavoz delanteras o traseras de la unidad central de audio del vehículo (no se incluyen los conectores necesarios).

Utiliza un destornillador Philips pequeño para aflojar los tornillos prisioneros del adaptador e inserta los cables de altavoz en los orificios de la parte posterior del adaptador. Aprieta los tornillos prisioneros para sujetar los cables.

Conecta siempre el cable (+) del altavoz al terminal (+) del adaptador el cable (-) del altavoz al terminal (-) del adaptador. Cuando hayas conectado todos los cables, conecta los adaptadores en las entradas de preamplificador del amplificador Kappa.

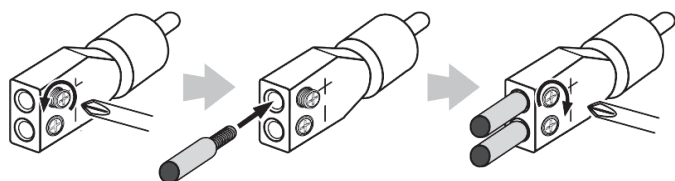

Aflojar los tornillos

Insertar los cables

Aprieta los tornillos

**Importante:** Algunos amplificadores de sistemas de audio instalados de fábrica incluyen filtros electrónicos que limitan la cantidad de bajos que se envían hacia los altavoces más pequeños del sistema. Este filtrado afecta negativamente al rendimiento del amplificador Kappa. Para obtener el máximo de bajos posible, empalma los cables de alto nivel a las salidas de altavoz del sistema de fábrica conectadas a los altavoces más grandes del sistema (los diseñados a reproducir la mayor parte de bajos).

#### 6 Nivel de entrada

Selecciona LO para proporcionar la señal al amplificador utilizando conexiones de nivel de línea. Selecciona HI1 o HI2 si vas a utilizar las conexiones de nivel de altavoz.

INPUT LEVEL

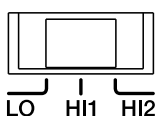

**Nota:** Si el amplificador va conectado a salidas de altavoz de fábrica y no se oye el sonido, cambia le conmutador a "HI2". La posición "HI2" incluye un circuito diseñado para que los sistemas de audio de fábrica puedan "ver" un altavoz conectado a su salida. **Importante:** No se debe utilizar nunca "HI2" si el amplificador está conectado a las salidas de nivel de línea (RCA) de la unidad central.

#### 7 Ganancia: configurar la sensibilidad de la entrada

Ajustar la ganancia permite ajustar la sensibilidad de la entrada del amplificador a la salida del receptor y ajustar el volumen relativo al resto de los altavoces.

- Empieza con el control de ganancia en el mínimo y el control de corte de frecuencias y de bajos a la mitad.
- Elige música con un contenido de bajos sustancial y gira el control de volumen del receptor a 3/4 de la salida total.
- Ajusta el control de ganancia hacia la derecha, escuchando atentamente a la salida de bajos. Si se oye distorsión, gira el control de ganancia hacia la izquierda para disminuir la ganancia.

#### 8 Controles de frecuencia del filtro de corte de frecuencias (FREQ)

Gira el dial hacia la izquierda para reducir el punto de corte y hacia la derecha para aumentarlo. Ajusta el punto de corte de frecuencias hasta que el suwoofer solo suene con información de bajas frecuencias.

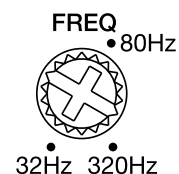

#### 9 Potenciación de bajos (DBO)

Como parte del optimizador de bajos dinámicos, es posible aumentar la salida de bajos del sistema en hasta +12 dB. Gira el dial hacia la derecha para aumentar la salida de bajos.

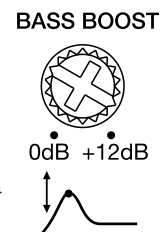

#### 10 Filtro subsónico (HP FREQ)

Para evitar que el subwoofer malgaste energía tratando de reproducir frecuencias que no puedes oír, puedes configurar el filtro subsónico para permitir solo el paso de frecuencias por encima de 10-80 Hz hacia el subwoofer. Gira el dial hacia la derecha para aumentar el punto de filtrado.

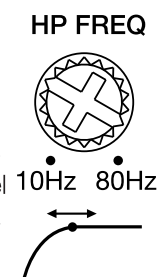

#### 11 Selector de fase del subwoofer

Se puede seleccionar una fase de 0° o 180°. Reproduce música con muchos bajos y desliza el conmutador hacia delante y hacia atrás. Elige el ajuste que permita escuchar más bajos. Si no se escucha ninguna diferencia real, deja el conmutador en la posición 0.

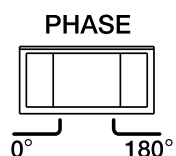

#### 12 Selector de encendido automático

Si el sistema estéreo no tiene cabo de "Salida remota", desliza el conmutador "AUTO TURN ON" a la posición "ON". Esto permitirá al amplificador encenderse cuando detecte una señal de audio de nivel de altavoz.

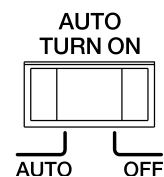

## 13 & 14 Indicadores de alimentación/protección

La luz de alimentación se iluminará cuando el amplificador reciba alimentación y reproduzca sonido. El indicador de protección se ilumina en situaciones como sobretensión o la tensión insuficiente, cortocircuito, fallo en el circuito de salida del amplificador o calor excesivo.



POWER



PROTECT

### ESPECIFICACIONES

- Tensión de funcionamiento: 9 - 16 V
- Potencia RMS a 4 Ohm: 700 W
- Potencia RMS a 2 Ohm: 1000 W
- Potencia pico total: 2600 W
- Intervalo de frecuencias: 10 Hz - 35 KHz a -3 dB
- THD + N a potencia nominal:  $\leq 0.1\%$
- Nivel de señal máximo en la entrada alta: 20V
- Sensibilidad máxima de la entrada alta: 2V
- Nivel de señal máximo en la entrada alta: 2V
- Sensibilidad máxima de la entrada alta: 0,2V
- Relación señal-ruido en la entrada de línea (referida a 1 W):  $\geq 80$  dB
- Consumo de corriente mínimo:  $\leq 2A$
- Tamaño del fusible: 3 x 35A
- Filtro de corte de frecuencias: LPF 32 Hz – 320 Hz Variable 12 dB/Octava
- Bass EQ: 10 Hz - 80 Hz variable 0 - 12 dB
- Dimensiones (Alto x Ancho x Profundidad): 43,00mm x 177,00mm x 335,00mm
- Peso: 3,4kg

### SOLUCIÓN DE PROBLEMAS

**PROBLEMA:** No hay sonido y el indicador POWER (Alimentación) está apagado.

**CAUSA y SOLUCIÓN:** No hay tensión en los terminales BATT+ y/o REM o la conexión con tierra es defectuosa o inexistente. Comprueba las tensiones en los terminales del amplificador con VOM.

**PROBLEMA:** No hay sonido y el indicador PROTECT (Protección) parpadea cada 4 segundos.

**CAUSA y SOLUCIÓN:** Tensión de CC en la salida del amplificador. Es posible que sea necesario reparar el amplificador. Consulta la información de servicio en la tarjeta de garantía incluida.

**PROBLEMA:** No hay sonido y los indicadores PROTECT (Proteger) y POWER (Alimentación) parpadean.

**CAUSA y SOLUCIÓN:** La tensión en el conector BATT+ es menor que 9 V. Comprueba el sistema de carga del vehículo.

**PROBLEMA :** No hay sonido y el indicador PROTECT (Protección) está encendido.

**CAUSA y SOLUCIÓN:** El amplificador está sobrecalentado. Comprueba que la refrigeración del amplificador no esté bloqueada en el lugar de montaje. Comprueba que la impedancia del sistema de altavoces esté dentro de los límites especificados. También es posible que la tensión sea mayor que 16 V (o menor que 8,5 V) en el conector BATT+. Comprueba el sistema de carga del vehículo.

**PROBLEMA:** El fusible del amplificador se quema continuamente.

**CAUSA y SOLUCIÓN:** El cableado está mal conectado o hay un cortocircuito. Revisa las precauciones y los procedimientos de instalación. Comprueba las conexiones de los cables.

**PROBLEMA:** Audio distorsionado.

**CAUSA y SOLUCIÓN:** La ganancia no está bien configurada. Compruebe el ajuste de INPUT LEVEL (Nivel de entrada). Comprueba que no haya ningún cortocircuito ni derivación a tierra en los cables de los altavoces. Es posible que el amplificador o la unidad de fuente estén dañados.

**PROBLEMA:** Audio distorsionado y el indicador PROTECT (Proteger) parpadea.

**CAUSA y SOLUCIÓN:** Cortocircuito en el altavoz o el cable. Quita los latiguillos del altavoz de uno en uno para localizar el cable o el altavoz cortocircuitado y repáralo.

**PROBLEMA:** La música carece de dinámica o “pegada”.

**CAUSA y SOLUCIÓN:** Los altavoces no están bien conectados. Comprueba la polaridad de las conexiones de los altavoces

**PROBLEMA:** Ruido del motor (chirridos o chasquidos) en el sistema cuando el motor está en marcha.

**CAUSA y SOLUCIÓN:** El amplificador capta ruido del alternador. Reduce la ganancia. Aleja los cables de audio de los cables de alimentación. Instala un filtro para el ruido del alternador en la línea de alimentación entre la batería y el alternador. Comprueba las conexiones del amplificador, ya que una toma de tierra floja o deficiente es una de las causas principales del ruido ajeno en el sistema de audio.



HARMAN International Industries,  
Incorporated 8500 Balboa Boulevard,  
Northridge, CA 91329 USA  
[www.infinetyspeakers.com](http://www.infinetyspeakers.com)

© 2018 HARMAN International Industries, Incorporated. Todos los derechos reservados.  
Infinity es una marca comercial de HARMAN International Industries, Incorporated, registrada en los Estados Unidos u otros países. Las funciones, las especificaciones y el diseño del producto están sujetos a cambios sin previo aviso.

## MUITO OBRIGADO POR ADQUIRIR ESTE EQUIPAMENTO DE SOM. . .

Este produto foi projetado para proporcionar alto desempenho e ser fácil de usar — como se espera de todo produto JBL. Leia cuidadosamente este manual antes de instalar ou usar o amplificador. Guarde o manual no porta-luvas junto com os documentos do carro. Guarde também a nota fiscal do amplificador e outros documentos importantes para caso precise acionar a garantia. O manual contém instruções gerais sobre como instalar e usar o amplificador. Entretanto, apenas indivíduos com a devida qualificação e experiência em mecânica e eletricidade devem instalar equipamentos de áudio e vídeo automotivo. Se não possuir os conhecimentos e ferramentas para instalar o equipamento, procure um revendedor autorizado JBL e pergunte sobre as opções de instalação.

### Conteúdo da caixa

1x amplificador	3x parafusos de rosca soberba
2x adaptadores de alto-falante de nível de linha	1x controle remoto cabeado de subwoofer
4x parafusos de montagem	1x Bloco de terminais de alimentação de energia
3x fusíveis sobressalentes	1x Manual do Proprietário
1x terminal de aterramento E.A.R.L	

### INSTALAÇÃO E FIAÇÃO

**IMPORTANTE:** Antes de começar a instalação, desconecte o terminal negativo (–) da bateria do veículo.

- Use proteção para os olhos sempre que manusear ferramentas.
- Escolha um local seguro e sem umidade para instalar o amplificador. Antes de começar, verifique se o espaço é suficiente. Nunca perfure as mangueiras de fluido de freio, dutos de combustível ou chicotes de fiação ao colocar os parafusos ou instalar os fios. Os fios também nunca devem interferir na operação segura do veículo. Tome especial cuidado ao perfurar ou cortar a lataria.
- Ao realizar conexões elétricas, verifique se estão seguras e bem isoladas.
- Para evitar sobreaquecimento do amplificador, escolha um local com circulação de ar suficiente (p.ex. embaixo de um assento ou na mala do veículo).
- Nunca instale o amplificador com o dissipador voltado para baixo, pois isso dificulta a transmissão de calor.
- O amplificador também não deve ser instalado em locais onde possa ser exposto a umidade ou danificado pelos pés dos passageiros ou por bagagens soltas no porta-malas.
- Usando o próprio amplificador como gabarito, marque os locais dos orifícios na superfície onde o amplificador será instalado.
- Perfure orifícios-piloto na superfície de montagem.
- Fixe o amplificador à superfície escolhida com os parafusos incluídos.

**OBSERVAÇÃO:** Talvez seja mais conveniente conectar todos os fios ao amplificador antes de instalá-lo em seu local definitivo.

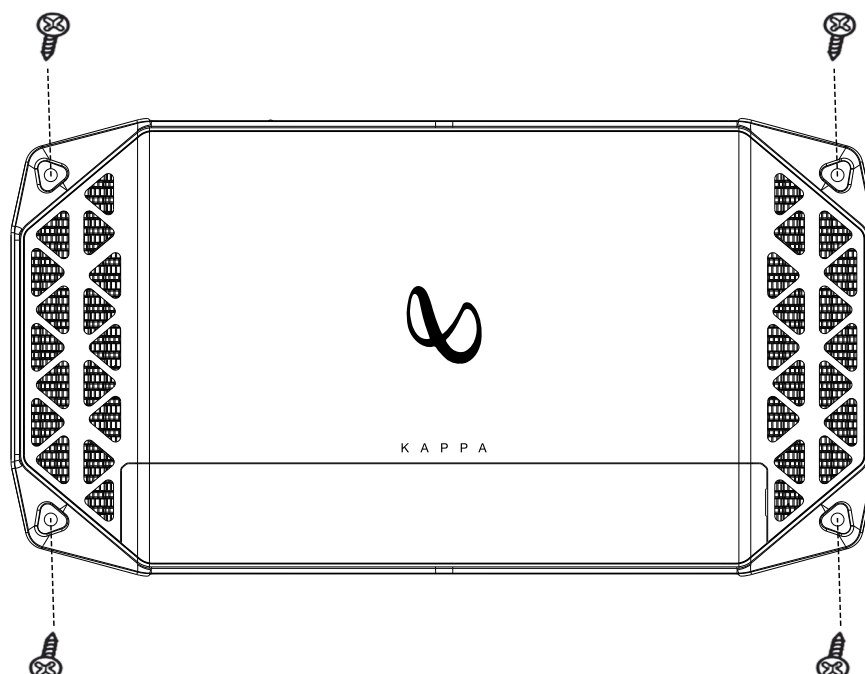

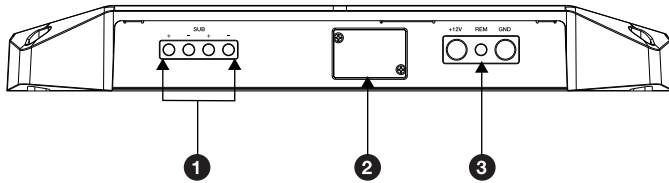

## 1 Saídas para alto-falantes

Conecte os alto-falantes a estes terminais, observando a polaridade apropriada (conectar o terminal positivo de cada alto-falante (+) deve ser ligado ao terminal positivo apropriado (+) e os terminais negativos (-) aos terminais negativos apropriados (-)).

**Para alimentar dois subwoofers,** conecte as entradas positiva e negativa (+ e -) de um subwoofer às saídas positiva e negativa do lado esquerdo e as entradas positiva e negativa do outro subwoofer às saídas positiva e negativa do lado direito do amplificador. Os terminais são paralelizados internamente.

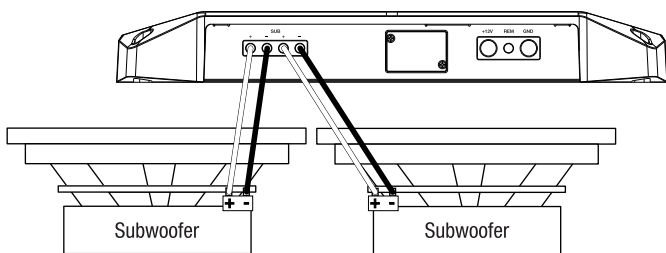

**Para usar um subwoofer,** conecte o fio positivo do subwoofer à saída esquerda + e o fio negativo à saída direita -.

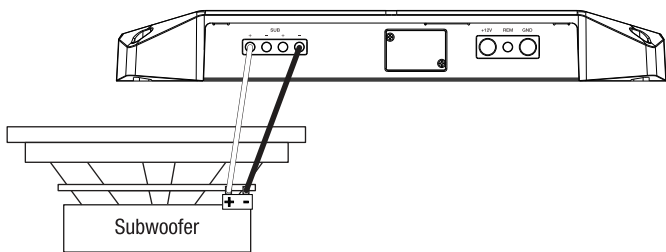

**OBSERVAÇÃO:** A impedância mínima do subwoofer deve ser de 2 Ohms.

## 2 Fusíveis

Ao trocar, use apenas fusíveis de 35 A.

## 3 Conectores de alimentação de energia

- **Energia:** O fio de alimentação (bitola 4 AWG) deve ir da entrada +12 V ao borne positivo da bateria do veículo. Insira o fio nu no terminal do amplificador e aperte o parafuso com uma chave de fendas Phillips.
- Instale um porta-fusíveis apropriado com um fusível de 100 A a 46 cm (18") da bateria. Coloque buchas protetoras ao passar fios pelo anteparo ou por outras chapas de aço. Para trajetos mais longos, use fio mais grosso.

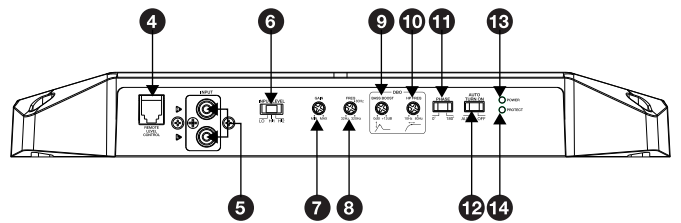

- **Controle remoto:** A entrada REM detecta um sinal pode ligar ou desligar o amplificador. Conecte um fio de bitola 20 AWG da saída Remote Out da fonte de sinal à entrada REM (localizada entre as entradas +12V e GND).

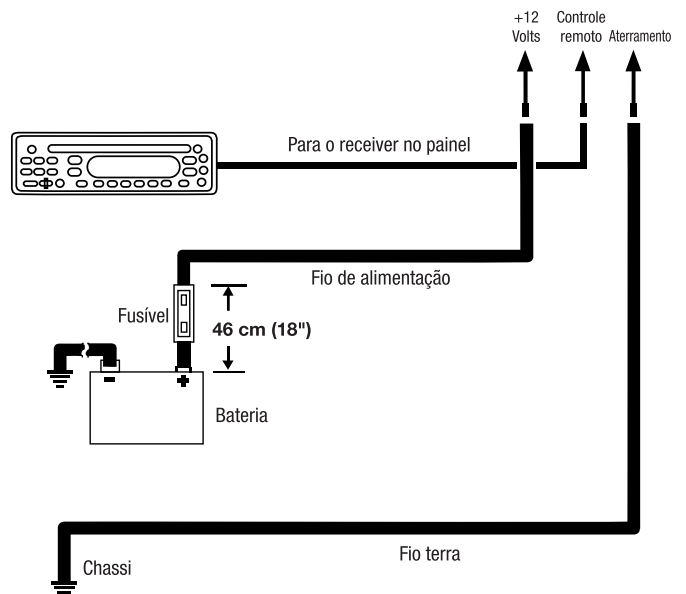

- **Aterramento:** Usando um fio da mesma bitola que o fio de alimentação de energia, conecte a saída **GND** a uma porca original do veículo no chassi (ver ilustração a seguir). **OBSERVAÇÃO:** Raspe a tinta do ponto de conexão no chassi para melhorar o contato elétrico. Se usar um conector em anel, coloque uma arruela em estrela abaixo do conector em anel para reforçar a fixação do fio.
- Para reforçar o aterramento, use o terminal E.A.R.L. (incluído). Crimpe a extremidade aberta do conector para fixar o fio terra. Em seguida, coloque o fio sobre o metal nu do chassi e fixe-o com os parafusos de rosca soberba (incluídos).

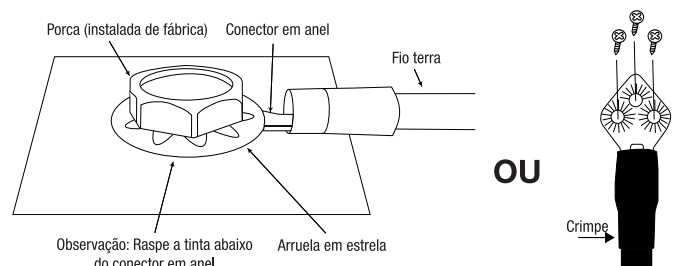

#### 4 Controle remoto da saída de graves

Para controlar a saída de graves a partir de um local conveniente do veículo, introduza o controlador (incluído) na entrada Remote Level Control. Instale o controlador em um local conveniente, onde ele não interfira na operação segura do veículo.

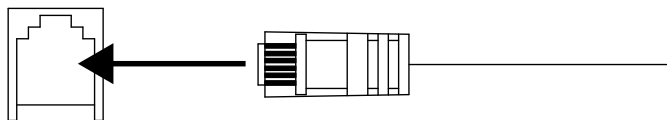

#### 5 Entradas de áudio de nível de linha (RCA)

Se a fonte de sinal possuir saídas de pré-amplificação, conecte-as nas entradas do subwoofer usando cabos de extensão RCA.

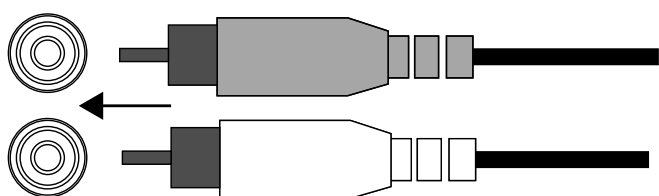

**Se o receiver do veículo não possuir saídas de nível de linha,** conecte as entradas do amplificador Kappa às saídas dos alto-falantes traseiros ou dianteiros usando os adaptadores de fio nu para RCA. (Os crimpes para emenda não vêm incluídos.)

Usando uma chave de fenda Phillips pequena, solte os parafusos do adaptador e introduza os fios do alto-falante nos orifícios na parte traseira do adaptador. Em seguida, aperte os parafusos para fixar os fios.

Conecte sempre o fio (+) do alto-falante à saída (+) do adaptador e o fio (-) à saída (-). Quando toda a fiação estiver instalada, conecte os adaptadores nas entradas de pré-amplificação do amplificador Kappa.

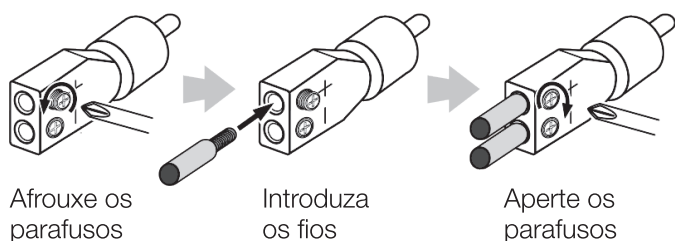

**Importante:** Alguns amplificadores instalados de fábrica possuem filtros eletrônicos que limitam o volume do sinal de graves enviado aos alto-falantes menores do sistema. Essa filtragem prejudica o desempenho do amplificador Kappa. Para obter o melhor desempenho de graves, divida os fios de saída de alto nível que estavam conectados aos alto-falantes de fábrica e conecte uma das divisões aos alto-falantes maiores do sistema (que são projetados para reproduzir sons graves).

#### 6 Nível de entrada

Selecione LO se o sinal for transmitido ao amplificador por conexões de nível de linha ou HI1 ou HI2 se as conexões forem de nível de alto-falante.

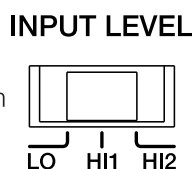

**Observação:** Se o amplificador for conectado a saídas de um alto-falante de fábrica e o sinal não for reproduzido, coloque a chave na posição HI2. A posição HI2 ativa um circuito projetado para simular uma conexão de alto-falante nessa saída e “enganar” o sistema de som de fábrica.

**Importante:** A posição HI2 nunca deve ser usada quando o amplificador estiver conectado a saídas de nível de linha (RCA).

#### 7 GAIN: Ajuste da sensibilidade de entrada

O ajuste de ganho permite ajustar a sensibilidade de entrada à saída do receiver e harmonizar o volume com o dos outros alto-falantes do sistema de som.

- Coloque o controle de ganho no mínimo e os controles de crossover e graves (Bass) na posição média.
- Reproduza uma faixa de música rica em graves e gire o controle de volume do receiver até três quartos do volume total.
- Gire o controle de ganho em sentido horário e ouça atentamente a saída de graves. Se ouvir alguma distorção, gire o controle de ganho no sentido oposto para reduzir o ganho.

#### 8 Controles de frequência dos filtros de crossover (FREQ)

Gire o controle para a esquerda para reduzir a frequência de crossover ou para direita para aumentá-la. Ajuste o crossover até que o subwoofer reproduza apenas sons graves.

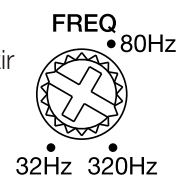

BASS BOOST

#### 9 Boost de graves (DBO)

O recurso Dynamic Bass Optimizer aumenta a potência de graves do sistema em até +12 dB. Para aumentar o volume de graves, gire o controle para a direita.

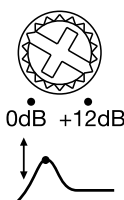

#### 10 Filtro subsônico (HP FREQ)

Para impedir que o subwoofer desperdiçe energia tentando reproduzir frequências inaudíveis, use o filtro subsônico. Essa função permitirá que apenas frequências entre 10 e 80 Hz cheguem ao alto-falante.. Gire o controle para a direita para elevar a frequência de corte.



#### 11 Seletor da fase do subwoofer

A fase pode ser ajustada para 0° ou 180°. Reproduza uma faixa rica em graves, experimente as duas opções e escolha aquela que produzir a melhor saída de graves. Se não sentir nenhuma diferença, deixe o botão na posição 0.

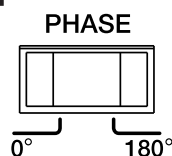

#### 12 Acionamento automático (opção AUTO TURN ON)

Se o sistema de som não possuir nenhuma saída de controle remoto, coloque a chave AUTO TURN ON na posição ON. Assim, o amplificador se ligará sozinho sempre que detectar um sinal de entrada de nível de alto-falante.

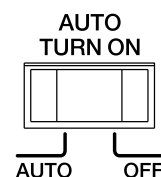



## 13 & 14 Indicadores de energia e proteção

A luz de liga acenderá quando o amplificador estiver recebendo energia elétrica e reproduzindo um sinal. O indicador de proteção acenderá em caso de voltagem alta ou baixa demais, curto circuito, falha do circuito de saída do amplificador ou aquecimento excessivo.



### ESPECIFICAÇÕES

- Voltagem de operação: 9 a 16 Volts
- Potência RMS a 4 Ohms: 700 W
- Potência RMS a 2 Ohms: 1000 W
- Potência máxima (pico): 2600 W
- Resposta de frequência: 10Hz a 35 KHz a -3 dB
- DHT + N na potência nominal: ≤0.1%
- Nível de sinal (máximo): 20V
- Sensibilidade máxima (entrada de nível alto): 2V
- Nível de sinal (linha): 2V
- Sensibilidade máxima (entrada de nível de linha): 0,2V
- Relação sinal-ruído na entrada de linha (referência a 1 Watt): ≥80 dB
- Corrente quiescente: ≤2A
- Corrente do fusível: 3 × 35 A
- Filtro de crossover: LPF 32 a 320 Hz, variável 12 dB/oitava
- EQ graves: 10 a 80 Hz, variável 0 a 12 dB
- Dimensões (A × L × P):  
43,00mm × 177,00mm × 335,00mm
- Peso: 3,4kg

### SOLUÇÃO DE PROBLEMAS

**PROBLEMA:** A luz de energia não acende e o amplificador não produz nenhum som.

**CAUSA E SOLUÇÃO:** A energia elétrica não está chegando às entradas BATT+ ou REM ou o aterramento é inapropriado ou não foi instalado. Meça as voltagens nas entradas do amplificador com um medidor.

**PROBLEMA:** O amplificador não emite nenhum som e o indicador de proteção acende a cada quatro segundos.

**CAUSA E SOLUÇÃO:** A saída do amplificador produz um sinal DC. O amplificador pode precisar de assistência técnica. Para mais informações, consulte o cartão de garantia fornecido com o equipamento.

**PROBLEMA:** O amplificador não produz nenhum som e os indicadores de proteção e alimentação estão piscando.

**CAUSA E SOLUÇÃO:** A voltagem na conexão BATT+ é inferior a 9 V. Verifique o sistema de carregamento do veículo.

**PROBLEMA:** O indicador de proteção está aceso e o amplificador não produz nenhum som.

**CAUSA E SOLUÇÃO:** O amplificador está sobreaquecido. Verifique se o amplificador foi instalado em um local que permita a dissipação de calor. Verifique se a impedância do sistema do alto-falante está dentro dos limites especificados. Outra possibilidade é a voltagem na conexão BATT+ estar acima de 16 V ou abaixo de 8,5 V. Verifique o sistema de carregamento do veículo.

**PROBLEMA:** O fusível do amplificador queima várias vezes.

**CAUSA E SOLUÇÃO:** A fiação está ligada incorretamente ou apresenta curto circuito. Verifique a instalação e os procedimentos. Verifique as conexões da fiação.

**PROBLEMA:** O som está saindo distorcido.

**CAUSA E SOLUÇÃO:** O ganho não foi ajustado corretamente. Verifique o ajuste do nível de entrada. Verifique se os fios dos alto-falantes estão em curto circuito ou aterrados. O amplificador ou a fonte de sinal podem estar com defeito.

**PROBLEMA:** O áudio está saindo distorcido e o indicador de proteção está piscando.

**CAUSA E SOLUÇÃO:** O alto-falante ou a fiação estão em curto circuito. Retire os fios dos alto-falantes um por um até localizar o fio em curto e conserte-o.

**PROBLEMA:** A música está pouco dinâmica ou sem impacto.

**CAUSA E SOLUÇÃO:** Os alto-falantes não foram conectados corretamente. Verifique a polaridade das conexões dos alto-falantes.

**PROBLEMA:** O sistema emite ruídos do motor (zumbidos ou cliques) quando o motor é ligado.

**CAUSA E SOLUÇÃO:** O amplificador está sofrendo interferência elétrica do alternador do veículo. Diminua o ganho. Afaste os fios de som dos cabos de alimentação. Instale um filtro de ruído do alternador no fio de alimentação entre a bateria e o alternador. Verifique as conexões de aterramento do amplificador. Aterramentos frouxos ou inapropriados são uma das principais causas de ruídos anormais em sistemas de som automotivo.



## 구입해 주셔서 감사합니다...

이 제품은 고객이 JBL로부터 기대하는 성능과 작동 편의를 제공하도록 설계되었습니다. 앰프를 작동하거나 설치하기 전에 시간을 내어 이 설명서를 읽어주십시오. 앰프 사용자 설명서를 차량 매뉴얼과 함께 글로브 박스에 보관하십시오. 필요한 경우 보증 서비스를 더 신속히 처리할 수 있도록 앰프 판매 영수증을 다른 중요 서류와 함께 두십시오. 이 설명서는 일반적인 설치 및 작동 지침을 설명합니다. 휴대용 오디오 컴포넌트를 제대로 설치하려면 기계 및 전기적 절차에 대해 자격을 갖춘 경험자가 필요합니다. 이러한 설치를 수행하기 위한 지식 및 공구가 없는 경우 설치 옵션에 대해 공인 JBL 대리점과 상담하는 것이 가장 좋습니다.

## 구성품

앰프 1개	자동 태핑 나사 3개
스피커 레벨 입력 어댑터 2개	원격 저음 제어기 및 케이블 1개
장착 나사 4개	전원 단자 블록 1개
여분 퓨즈 3개	사용자 설명서 1부
E.A.R.L 접지 단자 1개	

## 설치 및 배선

**중요: 설치하기 전에 차량 배터리 음극(-) 단자의 연결을 분리하십시오.**

- 공구를 사용할 때는 눈 보호용 장비를 착용하십시오.
- 습기가 없는 안전한 장착 위치를 선택하십시오. 해당 위치의 양쪽 면 간격을 확인합니다. 나사가 브레이크나 연료 라인 또는 와이어링 하니스를 뚫지 않는지, 선 배치가 차량 작동을 방해하지 않는지 확인합니다. 드릴 작업을 하거나 절단할 때는 주의하십시오.
- 전기 연결을 할 때는 연결 상태가 안전하며 제대로 절연되었는지 확인합니다.
- 앰프가 뜨거워지지 않게 하려면 시트 아래나 트렁크처럼 공기가 충분히 순환되는 위치를 선택하십시오.
- 히트 싱크가 아래를 향하게 하여 앰프를 장착하지 마십시오. 앰프의 냉각을 방해하게 됩니다.
- 승객의 발이나 트렁크의 짐이 움직임에 따라 손상되지 않고 습기가 차지 않도록 앰프를 장착하십시오.
- 앰프를 템플릿으로 사용하여 구멍의 위치를 장착 표면에 표시합니다.
- 장착 표면에 예비 구멍을 뚫습니다.
- 제공된 나사로 앰프를 장착 표면에 부착합니다.

**참고:** 앰프를 완전히 장착하기 전에 앰프에 모두 연결하는 것이 더 편리할 수 있습니다.

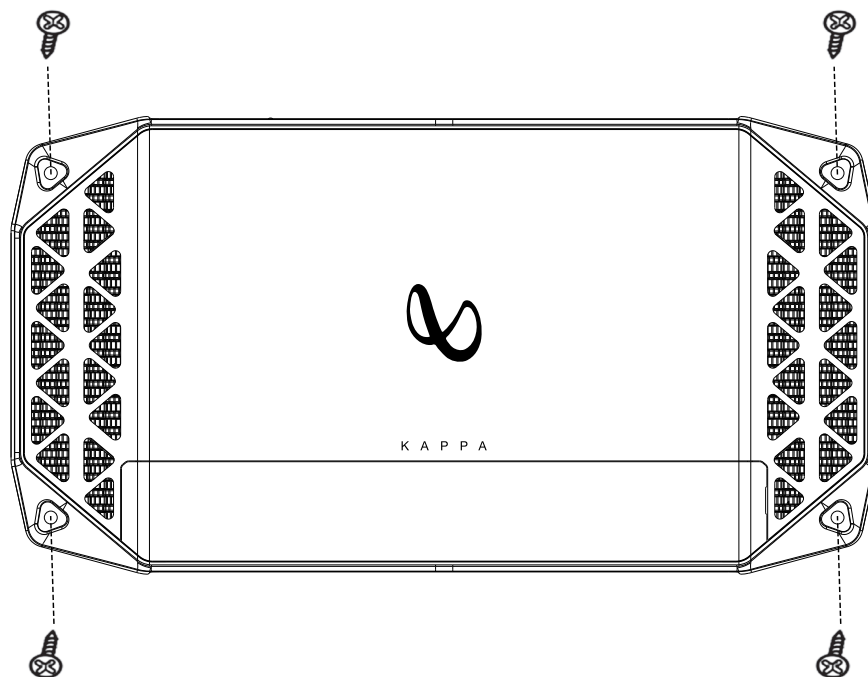

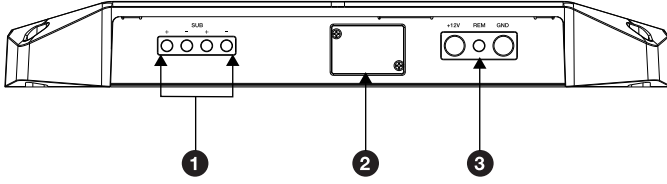

## 1 스피커 출력 커넥터

올바른 극성을 확인하고 단자에 해당 단자에 스피커를 연결합니다. 각 스피커의 양극(+) 리드를 적절한 양극(+) 단자에, 음극(-) 리드를 적절한 음극(-) 단자에 연결하십시오.

**두 개의 서브우퍼에 전원을 공급하려면** 서브우퍼 하나의 포지티브(+) 및 네거티브(-) 리드를 좌측 양극과 음극 단자에, 다른 서브우퍼의 포지티브 및 네거티브 리드를 우측 양극과 음극 단자에 연결하십시오. 단자는 내부에서 병렬 처리되어 있습니다.

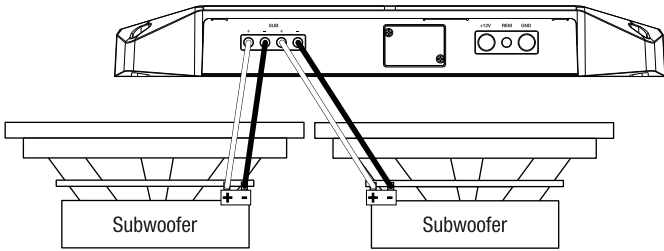

**한 개의 서브우퍼에 전원을 공급하려면** 서브우퍼 하나의 양극 전선을 좌측 + 단자에, 서브우퍼의 음극 전선을 우측 - 단자에 연결합니다.

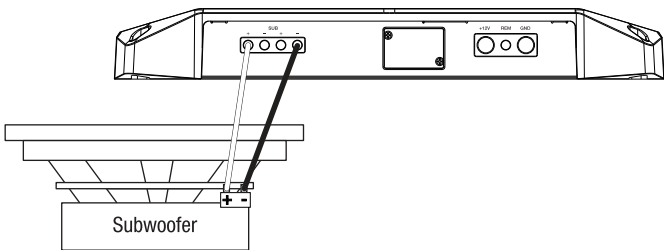

**참고:** 서브우퍼에 대한 각 스피커의 최소 임피던스는 2Ω입니다.

## 2 퓨즈

암페어 수가 35A로 동일한 퓨즈로만 교체하십시오

## 3 전원 입력 커넥터

- 전원:+12V** 입력의 4게이지 전원 선을 차량 배터리의 양극 단자에 연결하십시오. 비피복 전선을 앰프 단자에 삽입한 다음, 십자 스크루드라이버로 세트 나사를 조입니다.
- 배터리의 18인치(457mm) 내에서 적절한 퓨즈 홀더와 100A 퓨즈를 설치해야 합니다. 칸막이 벽 또는 기타 판금을 관통해 배선할 때는 보호 그로밋을 사용해야 합니다. 연결 길이가 긴 경우 게이지가 더 큰 배선을 사용하십시오.

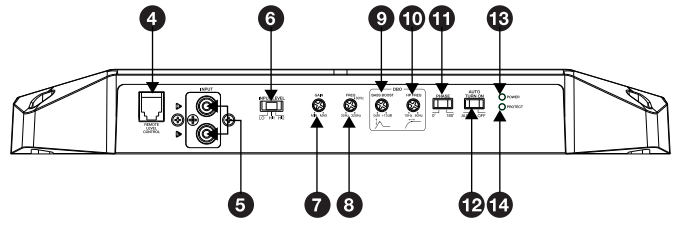

- 원격:** REM 리드는 신호를 감지하여 앰프 켜기/끄기를 지시합니다. 소스 장치의 “원격 출력” 리드에서 20 게이지 전선을 +12V 및 GND 입력부 사이의 REM 입력에 꽂으십시오.

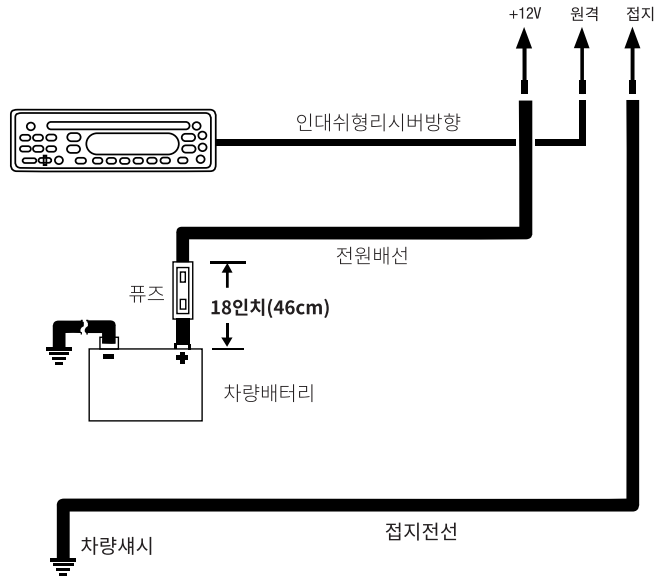

- 접지:GND** 입력 전선(전원 선과 동일한 게이지)을 차량 새시의 공장 볼트에 연결하십시오(아래 그림 참조). **참고:** 최적의 접촉을 위해 새시에서 모든 도장을 제거하십시오. 링 커넥터를 사용할 경우 연결을 고정하기 위해 링 커넥터 아래 별 모양 와셔를 배치하십시오.
- 보다 안전한 접지 연결을 위해 제공된 E.A.R.L. 접지 단자를 사용하십시오. 단자의 개방부를 접지 전선의 끝으로 구부러지게 한 다음, 나금속 새시에 단자를 놓고 제공된 자동 태핑 나사로 고정합니다. **참고:** 나사가 브레이크 라인, 연료 라인 또는 와이어링 하니스를 뚫지 않도록 원하는 접지 위치 아래를 확인하십시오.

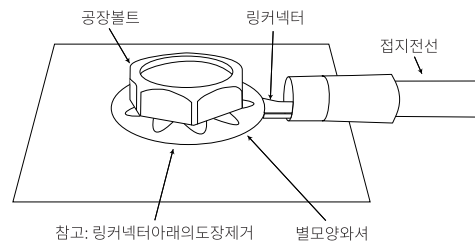

또는

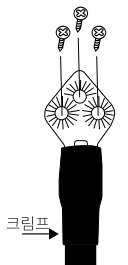

#### 4 원격 저음 레벨 제어

차량의 편리한 위치에서 저음 출력을 원격으로 제어하려면 제공된 컨트롤러를 원격 레벨 제어 입력에 꽂습니다. 차량의 정상 운행에 방해되지 않는 편리한 위치에 컨트롤러를 장착하십시오.

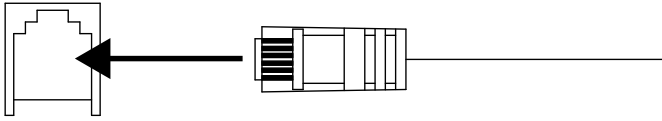

#### 5 라인 레벨 입력(RCA)

소스 장치가 프리앰프 출력을 제공하는 경우 RCA 패치 케이블을 서브우퍼 입력부에 연결하십시오

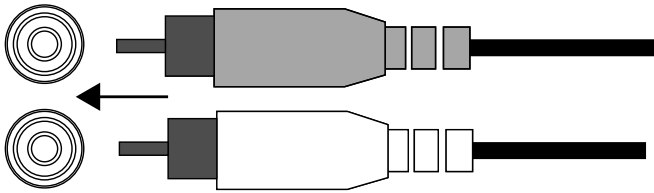

#### 카 오디오 시스템의 헤드 장치에 라인 레벨 출력부가 없을 경우

제공된 비피복 전선-RCA 어댑터를 사용하여 카 오디오 시스템의 헤드 장치의 전면 또는 후면 스피커 출력부 중 하나에 Kappa 앰프 입력부를 연결합니다(스플라이스 크림프는 동봉되지 않음).

작은 십자 스크루드라이버로 어댑터의 세트 나사를 느슨하게 푼 다음, 스피커 전선을 어댑터 뒤에 있는 구멍에 끼운 후 세트 나사를 조여 선을 고정합니다.

항상 (+) 스피커 전선을 어댑터의 (+) 단자에, (-) 스피커 전선을 어댑터의 (-) 단자에 연결하십시오. 전선을 모두 연결했다면 Kappa 앰프의 프리앰프 입력부에 어댑터를 꽂으십시오.

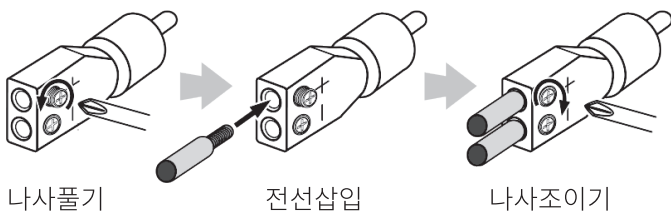

**중요:** 일부 공장 오디오 시스템 앰프에는 시스템의 소형 스피커로 전달되는 저음의 양을 제한하는 전자 필터가 들어 있습니다. 이러한 필터는 Kappa 앰프의 성능에 나쁜 영향을 미칩니다. 최상의 저음을 얻으려면 시스템의 가장 큰 스피커(저음을 최고로 내도록 제작된 스피커)에 연결된 공장 스피커 출력부에 상위 레벨 전선을 이어 연결하십시오.

#### 6 입력 레벨

라인 레벨 연결을 사용하여 앰프에 신호를 제공하는 경우 LO (저)를 선택하십시오. 스피커 레벨 연결을 사용하는 경우 HI1(고1) 또는 HI2(고2)를 선택하십시오.

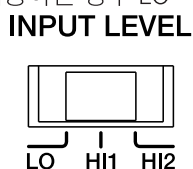

**참고:** 앰프를 공장 스피커 출력부에 연결했는데 오디오가 재생되지 않을 경우 스위치를 “HI2(고2)”로 변경하십시오. “HI2(고2)” 위치에는 이러한 유형의 공장 오디오 시스템 스피커가 자체 출력에 연결된 것처럼 “보이게” 제작된 회로가 있습니다. **중요:** 앰프가 헤드 장치의 라인 레벨(RCA) 출력부에 연결되어 있을 경우 “HI2(고2)”를 사용해서는 안 됩니다.

#### 7 게인: 입력 민감도 설정

게인을 조정하면 앰프의 입력 민감도와 리시버 출력을 맞추고 나머지 스피커에 해당 볼륨을 맞출 수 있습니다

- 저음 제어는 중간을 향하도록 한 상태에서 시작하십시오.
- 음악과 강한 저음을 선택하고 총 출력의 3/4 수준으로 헤드 유닛의 볼륨 제어를 켭니다.
- 저음 출력을 주의 깊게 들으면서 게인 컨트롤을 시계 방향으로 조정합니다. 왜곡이 들리면 게인 컨트롤을 시계 반대 방향으로 돌려 게인을 낮추십시오

#### 8 크로스오버 필터 주파수 제어 장치(FREQ)

다이얼을 왼쪽으로 돌리면 크로스오버 지점을 낮추고 오른쪽으로 돌리면 크로스오버 지점을 높입니다. 서브우퍼가 저주파수 정보만 재생할 때까지 크로스오버를 조정하십시오.

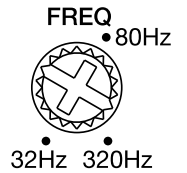

#### 9 저음 부스트(DMO)

Dynamic Bass Optimizer 기능의 일부로서, 시스템의 저음 출력을 최대 +12dB까지 높일 수 있습니다. 저음 출력을 높이려면 다이얼을 오른쪽으로 돌리십시오.

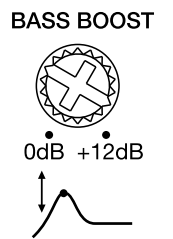

#### 10 아음속 필터(HP FREQ)

서브우퍼가 들을 수 없는 주파수를 재생하려고 에너지를 계속 낭비하지 않도록 아음속 필터를 설정하여 서브우퍼가 10Hz ~ 80Hz 이상의 주파수에만 도달하도록 할 수 있습니다. 필터 지점을 높이려면 다이얼을 오른쪽으로 돌리십시오.

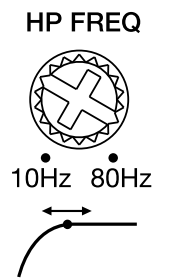

#### 11 서브우퍼 위상 선택기

위상을 0° 또는 180°로 선택할 수 있습니다. 저음을 크게 하여 음악을 재생하고 스위치를 앞뒤로 밀니다. 저음이 풍성하게 들리는 설정을 선택합니다. 실제로 아무 차이도 감지할 수 없다면 다이얼을 0에 두십시오.

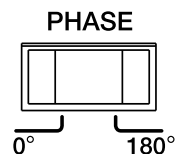

#### 12 자동 켜짐 선택기

스테레오에 “원격 출력” 리드가 없을 경우 “자동 켜짐” 스위치를 “켜짐” 위치로 밀니다. 이렇게 하면 앰프에 스피커 레벨 신호가 감지될 때 앰프가 켜집니다.

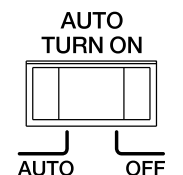

## 13 및 14 전원/보호 표시등

앰프에 전원이 들어오고 재생 중일 경우 전원 표시등이 켜집니다. 과/저전압, 합선, 앰프 출력 회로 고장, 과열 등이 발생한 경우 보호 표시등이 켜집니다.

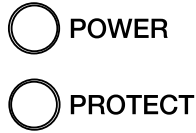

### 사양

- 작동 전압: 9V ~ 16V
- RMS 출력 @ 4Ω: 700W
- RMS 출력 @ 2Ω: 1,000W
- 총 최대 출력: 2,600W
- 주파수 응답성: 10Hz ~ 320Hz @ -3dB
- 정격 전원에서의 THD + N: ≤0.1%
- 고입력 최대 신호 레벨: 20V
- 고입력 최대 민감도: 2V
- 라인 입력 최대 신호 레벨: 2V
- 라인 입력 최대 민감도: 0.2V
- 라인 인 신호 대 잡음비(1W 관련): 80dB 이상
- 대기 전류: ≤2A
- 퓨즈 크기: 3 x 35A
- 크로스오버 필터: LPF 32Hz ~ 320Hz 가변 12dB/옥타브
- 저음 EQ: 10Hz ~ 80Hz 가변 0dB ~ 12dB
- 치수(높이 x 너비 x 깊이): 43.00mm x 177.00mm x 335.00mm
- 중량: 3.4kg

### 문제 해결

**문제:** 오디오가 나오지 않고 전원 표시등이 꺼져 있습니다.

**원인 및 해결책:** BATT+ 및/또는 REM 단자에 전압이 없거나 접지 연결이 불량하거나 없습니다. VOM으로 앰프 단자의 전압을 점검하십시오.

**문제:** 오디오가 나오지 않고 보호 표시등이 4초마다 깜박입니다.

**원인 및 해결책:** 앰프 출력의 DC 전압. 앰프를 점검해야 할 수 있습니다. 서비스 정보는 동봉된 보증서를 참조하십시오.

**문제:** 오디오가 나오지 않고 보호, 전원 표시등이 깜박입니다.

**원인 및 해결책:** BATT+ 연결 전압이 9V 미만입니다. 차량 충전 시스템을 점검하십시오.

**문제:** 오디오가 나오지 않고 보호 표시등이 켜져 있습니다.

**원인 및 해결책:** 앰프가 과열되었습니다. 앰프 장착 위치에서 냉각 차단 여부를 확인하십시오. 스피커-시스템 임피던스가 지정된 한도 내인지 확인하십시오. 또는 BATT+ 연결 전압이 16V를 초과했거나 8.5V 미만일 수 있습니다. 차량 충전 시스템을 점검하십시오.

**문제:** 앰프 퓨즈가 계속 나갑니다.

**원인 및 해결책:** 배선이 잘못 연결되었거나 합선되었습니다. 설치 주의 사항과 절차를 검토하십시오. 배선 연결을 점검하십시오.

**문제:** 오디오 왜곡.

**원인 및 해결책:** 게인이 제대로 설정되지 않았습니다. 입력 수준 설정을 점검하십시오. 스피커 전선의 합선이나 접지를 점검하십시오. 앰프나 소스 장치에 결함이 있을 수 있습니다.

**문제:** 오디오가 왜곡되고 보호 표시등이 깜박입니다.

**원인 및 해결책:** 스피커나 전선의 합선. 합선이 발생한 스피커나 전선을 찾기 위해 스피커 리드를 한 번에 하나씩 분리한 다음, 수리하십시오.

**문제:** 음악에 역동성이나 “활력”이 부족합니다.

**원인 및 해결책:** 스피커가 제대로 연결되지 않았습니다. 적절한 극성으로 스피커가 연결되었는지 점검하십시오.

**문제:** 엔진을 켰을 때 시스템에 끼익끼하거나 딸깍하는 엔진 소음이 있습니다.

**원인 및 해결책:** 앰프가 교류 발전기 소음을 수신하고 있습니다. 게인을 끕니다. 오디오 케이블을 전선에서 멀리 옮기십시오. 배터리와 교류 발전기 사이의 전선에 교류 발전기 소음 필터를 설치하십시오. 느슨하거나 부적절한 접지는 소음의 주 원인 중 하나이므로 앰프의 접지 연결을 점검하십시오.



HARMAN International Industries,  
Incorporated 8500 Balboa Boulevard,  
Northridge, CA 91329 USA  
www.infinityspeakers.com

© 2018 HARMAN International Industries, Incorporated. All rights reserved.  
Infinity 은 미국 및 기타 국가에 등록된 HARMAN International Industries,  
Incorporated의 상표입니다. 기능, 사양 및 외관은 예고 없이 변경될 수 있습니다.

## 感谢您选购本产品...

您的产品的设计目的在于为您提供您所期待的 JBL 性能和操作简便性。在操作或安装您的功放之前，请花些时间阅读这本用户手册。请将这本用户手册与您的汽车用户手册一同放在在杂物箱中。请保留好您的销售收据和其他重要单据，以便在有需要时快速获得保修服务。本手册描述了常规安装指南和操作说明。请注意，正确地安装移动音响组件需要在机械和电气方面具备合格的经验。如果您并不具备执行安装的知识 and 工具，我们强烈建议您向经过授权的 JBL 经销商咨询安装服务事宜。

## 产品清单

1 台功放	3 颗自攻螺丝
2 个扬声器电平输入适配器	1 个远程低音控制器和电缆
4 颗固定螺丝	1 个电源接线端子
3 条备用保险丝	1 本用户手册
1 个 E.A.R.L 接地端子	

## 安装和接线

**重要信息：开始安装前，请先断开汽车的负极 (-) 电池端子连接。**

- 使用工具时，应始终佩戴护目镜。
- 选择一个安全的安装位置，避免潮湿。确认并清空安装位置的两侧空间。确保螺丝不会刺穿制动器、燃料管线或任何线束，且布线不会对车辆的安全驾驶造成干扰。钻孔或切割时应小心谨慎。
- 进行电气连接时，请确保连接牢固并绝缘。
- 要控制功放发热，请选择通风良好的位置放置，例如座位下方或行李箱。
- 安装时请勿将散热器朝向下，以免干扰功放冷却。
- 安装功放时，请确保功放不会被乘客踢碰，或因行李箱内物品晃动而被撞坏，能够始终保持干燥状态
- 用功放作为模板，在安装表面标记出固定孔位置。
- 在安装表面钻出导向孔。
- 使用随附的螺丝，将功放安装到表面。

**注意：**在将功放永久固定到车辆前，先接好功放的所有连接，这将更方便安装。

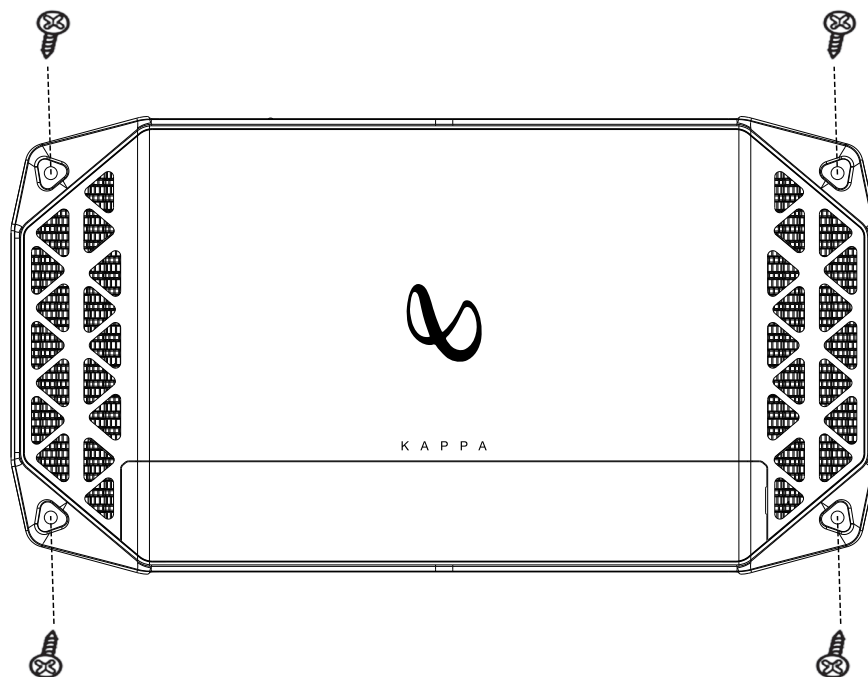

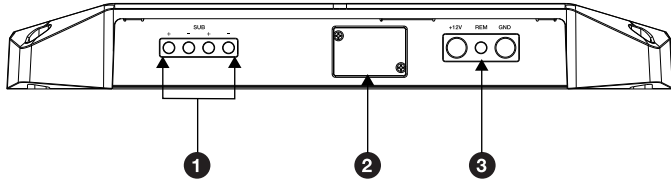

## 1 扬声器输出连接器

在观察合适的极性前提下，将扬声器连接至端子：将每台扬声器的正极 (+) 引线连接至合适的正极 (+) 端子，将负极 (-) 引线连接至合适的负极 (-) 端子。

**要驱动两台低音扬声器**，请将其中一台的正极 (+) 和负极 (-) 引线连接至左侧的正极和负极端子，将另一台的正极和负极引线连接至右侧的正极和负极端子。这些端子均内部并行。

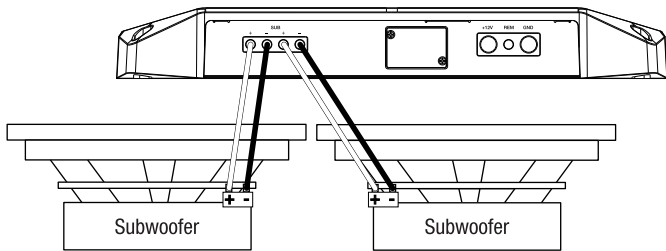

**要驱动单个低音扬声器**，将低音扬声器的正极引线连接到 L+ 端子，负极引线连接到 R- 端子。

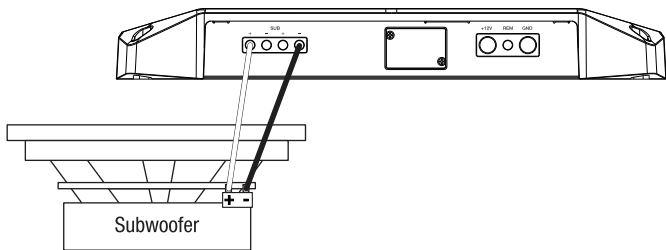

**注意：** 低音扬声器操作的最小扬声器阻抗为 2 ohms。

## 2 保险丝

只能使用相同安培 (A) 数的保险丝更换：35A。

## 3 电源输入连接器

- **电源：** 将 4 号线规的电源线从 +12V 输入连接到汽车电池的正极端子。将裸线插入功放的端子，然后使用十字螺丝刀拧紧固定螺丝。
- 安装合适的保险丝支架和 100A 保险丝，距离电池 18" (457mm)。每当引导电线穿过隔板或其他金属板时，请确保安装保护垫圈。对于较长的电线，请使用更大线规的配线。

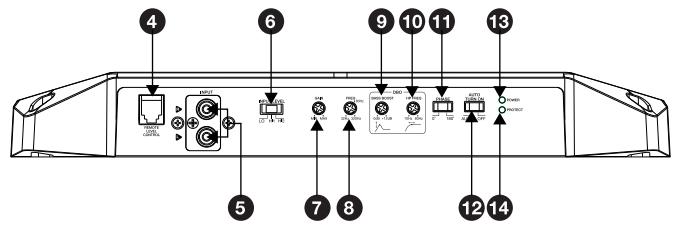

- **控制线：** REM 引线检测信号并指示功放开启/关闭 将 20 号线规的线缆从源设备的“控制输出”引线连接到 +12V 和 GND 输入之间的 REM 输入端。

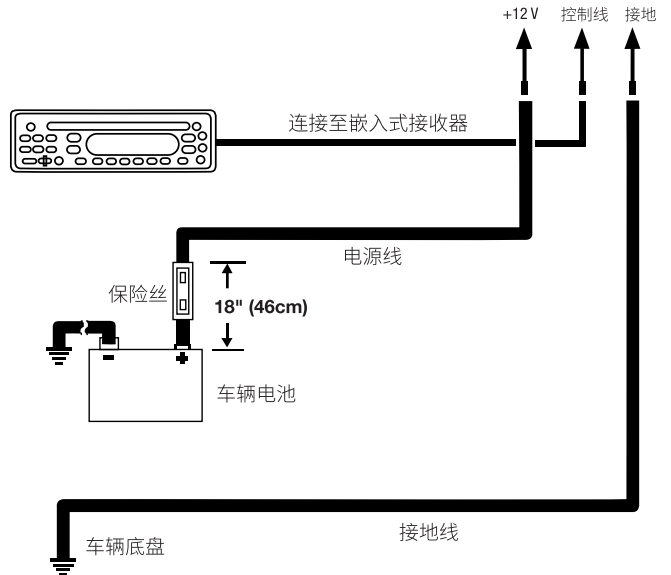

- **接地：** 从 GND 输入将线缆 (采用与电源线相同的线规) 连接到汽车底盘上的一个原厂螺栓 (见下图)。  
**注意：** 除去底盘上的油漆以获得最佳接触。如果使用环形连接器，请将一个星形垫圈放置在环形连接器下方，以确保安全连接。
- 为了确保更安全的接地连接，请使用随附的 E.A.R.L. 接地端子。将端子的开口端折到接地线的末端，然后将端子对准裸露的底盘金属，并使用随附的自攻螺丝进行固定。  
**注意：** 请务必检查您期望的接地位置，确保螺丝不会刺穿制动管线、燃料管线或任何线束。

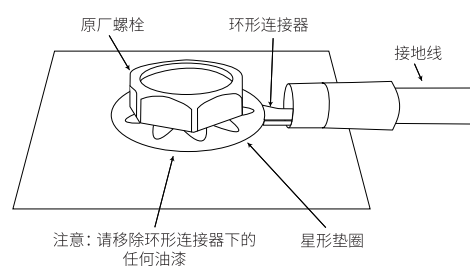

或

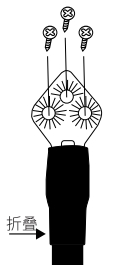

## 4 远程低音电平控件

要从车内方便的位置控制低音输出, 请将随附的控制器插入远程电平控件输入端中。将控制器安装在一个不会干扰正常车辆操作的方便位置。

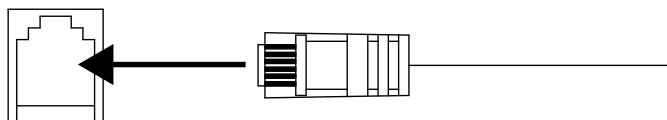

## 5 线路电平输入 (RCA)

如果您的源设备提供前置功放输出, 使用 RCA 连接线连接至低音输入端。

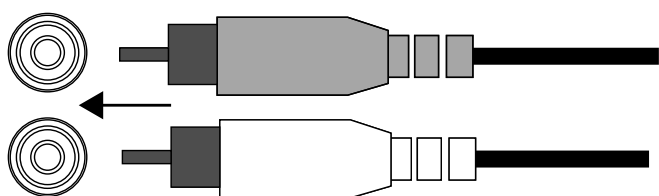

**如果您的汽车音响系统主机没有线路电平输出, 请使用随附的裸线至 RCA 适配器连接 Kappa 功放的输入端和您的汽车音响系统主机的前置或后置扬声器输出端 (拼接器不随附)。**

使用小型十字螺丝刀拧松适配器的固定螺丝, 并将扬声器线缆插入适配器背面的孔中。拧紧固定螺丝, 确保线缆安全连接。

始终确保 (+) 扬声器线缆连接至适配器的 (+) 端, (-) 扬声器线缆连接至适配器的 (-) 端。当完成所有线缆连接时, 将适配器插入 Kappa 功放的前置功放输入中。

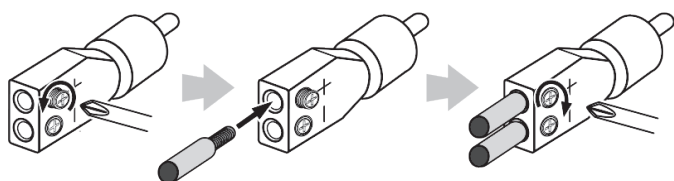

拧松螺丝

插入线缆

拧紧螺丝

**重要提示:** 一些原厂音响系统功放含有电子滤波器, 会限制发送至系统较小扬声器的低音的量。这种滤波器会对 Kappa 功放的性能产生不利影响。要获得尽可能多的低音, 请将高电平线缆与连接到系统最大扬声器 (用来产生最多低音的扬声器) 的原厂扬声器输出相接合。

## 6 输入电平

如果使用线路电平连接向功放提供信号, 请选择 LO。如果使用扬声器电平连接, 请选择 HI1 或 HI2。

**注意:** 如果功放已连接至原厂扬声器输出, 并且音频播放失败, 请切换至“HI2”。

“HI2”位置包含一个电路, 用于使原厂音响系统以为有一台扬声器连接至其输出。

INPUT LEVEL

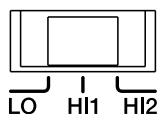

**重要提示:** 当功放连接至主机线路电平 (RCA) 输出时, 不应使用“HI2”。

## 7 增益: 设置输入灵敏度

调整增益可以使功放的输入灵敏度与接收器的输出匹配, 并将相对音量与剩余扬声器匹配。

- 开始时将增益控制设为最小值, 并将分频控件和低音控件旋转到中间位置。
- 选择含有大量低音内容的音乐, 并将接收器上的音量控件转动到总输出的  $\frac{3}{4}$ 。
- 顺时针调整增益控制, 仔细聆听低音输出。如果听到失真, 则逆时针转动增益控件以降低增益。

## 8 分频滤波器频率控件 (FREQ)

将旋钮拧向左边可降低分频点, 拧向右边可提高分频点。调整分频器, 直到您的低音扬声器只播放低频信息。

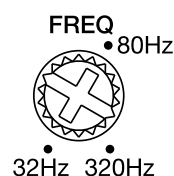

## 9 低音增强 (DBO)

作为动态低音优化器的一部分, 您可以将系统的低音输出调整到 +12dB。将旋钮向右旋转以增加低音输出。

BASS BOOST

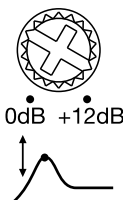

## 10 超低音滤波器 (HP FREQ)

为了避免低音扬声器浪费电能播放您听不到的频率, 您可以设置超低音滤波器, 只允许低音扬声器播放高于 10-80 Hz 的频率。将旋钮向右旋转可提高滤波频率。

HP FREQ

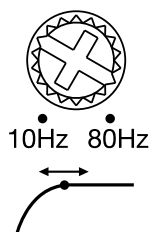

## 11 低音扬声器相位选择器

您可以选择相位为  $0^\circ$  或  $180^\circ$ 。播放具有大量低音的音乐, 然后来回滑动开关。选择能够听到更多低音的设置。如果没有发现任何真正的区别, 那就把旋钮转动到  $0$  的位置。

PHASE

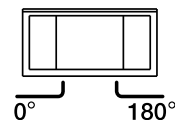

## 12 自动开启选择器

如果您的立体声系统没有“控制输出”引线, 请将功放的“AUTO TURN ON”滑动至“ON”。当它检测到扬声器电平信号时, 将开启功放

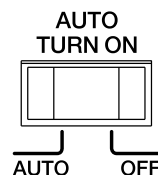



## 13 & 14 电源/保护指示灯

当功放接上电源并播放时, 电源指示灯将会亮起。若出现过压/欠压、短路、功放输出电路故障或过热等情况, 保护指示灯将会亮起。

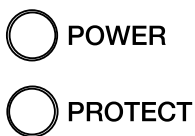

### 规格

- 工作电压: 9-16 V
- RMS 功率 @ 4 ohms: 700W
- RMS 功率 @ 2 ohms: 1000W
- 总峰值功率: 2600W
- 频率响应: 10Hz – 320Hz @ -3dB
- 额定功率时的 THD+N: ≤0.1%
- 高输入最大信号电平: 20V
- 高输入最大灵敏度: 2V
- 线路输入最大信号电平: 2V
- 线路输入最大灵敏度: 0.2V
- 线路输入信噪比 (参考值为 1W): ≥80dB
- 静态电流消耗: ≤2A
- 保险丝大小: 3 x 35A
- 分频滤波器: 低通滤波器 32Hz – 320Hz 可变 12dB/倍频程
- 低音均衡器: 10Hz-80Hz (可变) 0-12dB
- 尺寸(高 x 宽 x 厚): 43.00mm x 177.00mm x 335.00mm
- 重量 3.4kg

### 故障排除

**问题:** 无音频且电源指示灯关闭。

**原因和解决方案:** BATT+ 和/或 REM 端子没有电压, 接地线损坏或未接地。使用万用表检查功放端子电压。

**问题:** 无音频且保护指示灯每 4 秒闪烁一次。

**原因和解决方案:** 功放输出直流电压故障。功放可能需要维修; 参见随附保修卡以了解维修信息。

**问题:** 无音频且保护和电源指示灯闪烁。

**原因和解决方案:** BATT+ 连接的电压小于 9V。检查汽车充电系统。

**问题:** 无音频且保护指示灯亮起。

**原因和解决方案:** 功放过热。确保功放散热在安装位置未被阻塞。验证扬声器系统阻抗是否在规定的范围内。或者, BATT+ 连接的电压可能大于 16V (或小于 8.5V)。检查汽车充电系统。

**问题:** 功放保险丝熔断。

**原因和解决方案:** 线路连接不正确, 或存在短路。检查安装注意事项和步骤。检查线路连接。

**问题:** 音频失真。

**原因和解决方案:** 增益未正确设置。检查 INPUT LEVEL (输入电平) 设置。检查扬声器电线是否短路或准确接地。功放或源设备可能存在质量缺陷。

**问题:** 音频失真且保护指示灯闪烁。

**原因和解决方案:** 扬声器或电线短路。一次移除一根扬声器引线, 定位短路的扬声器或电线并修理。

**问题:** 音乐声缺乏动力或“冲击力”。

**原因和解决方案:** 扬声器未正确连接。检查扬声器连接的极性是否正确。

**问题:** 引擎启动时系统中存在引擎噪声, 如嘎嘎声或咔哒声。

**原因和解决方案:** 功放正在拾起交流发电机噪声。调低增益。将音频电缆从电源线处移开。在电池和交流发电机之间的电源线安装交流发电机噪声滤波器。检查功放的接地连接, 因为松散或错误的接地连接是噪声的主要原因之一。



## 感謝您購買本產品。...

JBL 產品提供符合使用者預期的出色效能與操作簡便性。在操作或安裝放大器之前，請先抽時間閱讀本手冊。請將其連同汽車的車主手冊一起放在手套箱內。請將放大器銷售收據與其他重要票據放在一起，以便獲得所需的保固服務。本手冊描述了一般性安裝指南及操作說明。請注意，正確安裝行動音訊元件需要具備合格的機械與電氣程序經驗。若您缺乏執行本安裝的知識與工具，強烈建議您諮詢授權的 JBL 經銷商，以瞭解安裝方案。

## 包裝盒內物品

1 個放大器	3 顆自攻螺絲
2 個喇叭電平輸入配接器	1 個遠端低音控制器及纜線
4 顆安裝螺絲	1 個電源端子台
3 根備用保險絲	1 本擁有着手冊
1 個 E.A.R.L 接地端子	

## 安裝與連線

### 重要事項：開始安裝之前，請先斷開汽車的負極 (-) 電池端子。

- 使用工具時，請佩戴護目鏡。
- 選擇一個遠離濕氣的安全安裝位置。檢查位置兩側的間隙。請確保螺絲不會刺穿制動管線、燃料管線或任何線束，以及佈線不會干擾車輛的操控。鑽孔或切割時請小心。
- 進行電氣連接時，請確保連接穩固且完全絕緣。
- 為防止放大器過熱，請選擇提供良好空氣流通的位置，例如座椅下方或尾箱內。
- 安裝放大器時，請勿將散熱槽正面朝下，因為這會干擾冷卻。
- 安裝放大器時，請確保放大器不會被乘客踢碰，或因車尾箱內物品晃動而損壞並且讓其保持乾燥。
- 使用放大器作為範本，在裝載表面標示孔的位置。
- 在安裝表面鑽出導向孔。
- 使用隨附的螺絲，將放大器連接至安裝表面。

**附註：**您可能會發現，在永久安裝放大器之前，先接好放大器的所有連接將更方便。

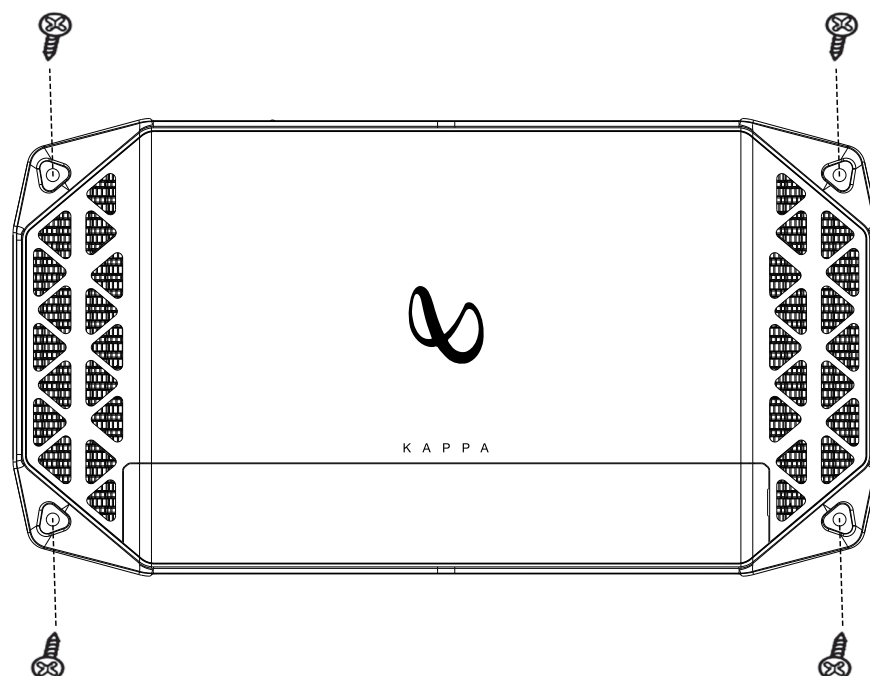

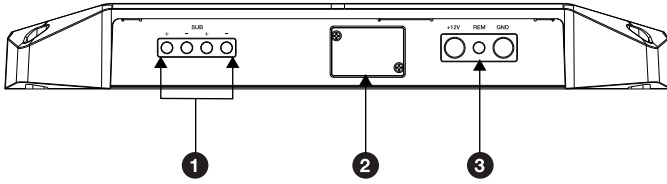

## 1 喇叭輸出接口

遵循正確極性將喇叭連接至這些端子：將每個喇叭的正極 (+) 導線連接至對應的正極 (+) 端子，並將負極 (-) 導線連接至對應的負極 (-) 端子。

為了向兩個重低音喇叭供電，請將一個重低音喇叭的正極 (+) 和負極 (-) 導線連接至左側的正極和負極端子，並將另一個重低音喇叭的正極和負極導線分別連接至右側的正極和負極端子。這些端子為內部平行。

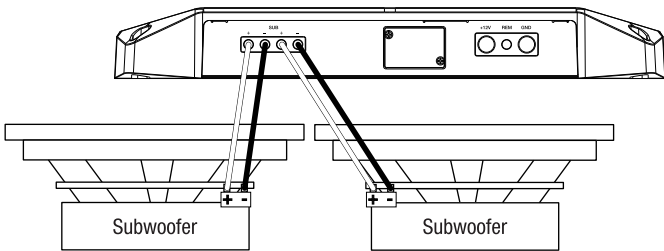

若要為一個重低音喇叭供電，請將單個重低音喇叭的正極電線連接至左 + 端子，並將重低音喇叭的負極電線連接至右 - 端子。

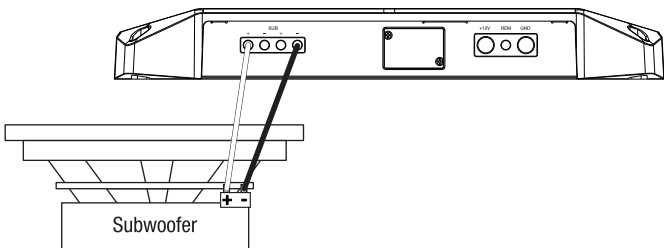

**附註：**重低音喇叭作業的最小喇叭阻抗是 2 歐姆

## 2 保險絲

僅更換為相同安培數的保險絲：35A。

## 3 電源輸入接口

- **功率：**將 4 AWG 電源線從 +12V 輸入連接至汽車電池的正極端子。將裸線插入放大器的端子，然後用十字螺絲起子擰緊固定螺絲。
- 在距電池 18" (457mm) 的範圍內安裝合適的保險絲座和 100A 保險絲。在將電線穿過隔牆或其他金屬板時，請安裝保護墊圈。若連線較長，請使用線徑較大的電線。

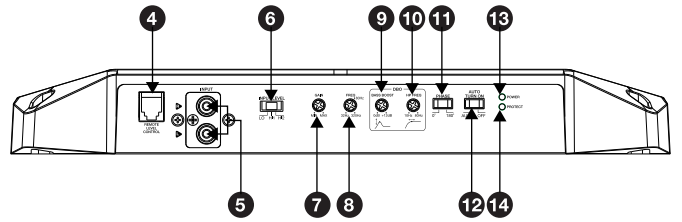

- **遠端：**REM 導線會偵測訊號並指示放大器開啟/關閉。將 20 AWG 電線從來源裝置的「遠端輸出」導線連接至 +12V 與 GND 之間的 REM 輸入。

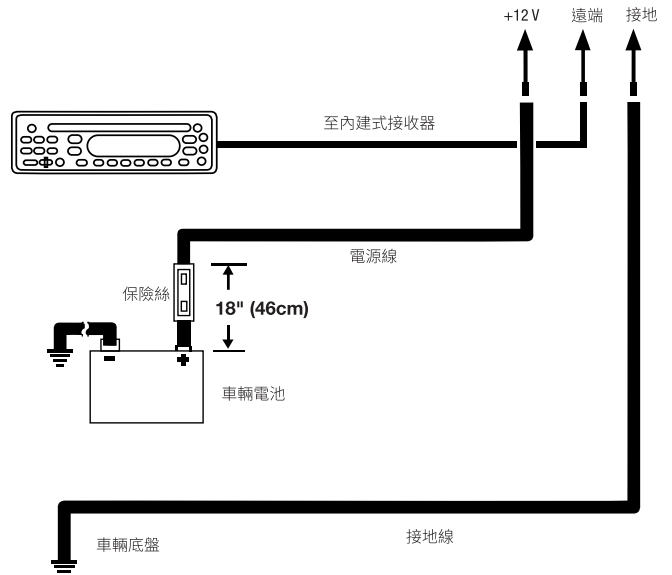

- **接地：**將電線（線徑與電源線相同）從 GND 輸入連接至汽車底盤上的原廠螺栓（請參閱下圖）。**附註：**除去底盤上的任何油漆，以實現最佳的接觸。若使用的是環接件，請在環接件下使用星形墊圈以達到穩固連接。
- 為了達到更安全的接地連接，請使用隨附的 E.A.R.L. 接地端子。將端子的開放端壓接至接地線的末端，然後將端子靠裸底盤金屬放置，並用隨附的自攻螺絲固定。**附註：**請務必在下方檢查所需的接地位置，確保螺絲不會刺穿制動管線、燃料管線或任何線束。

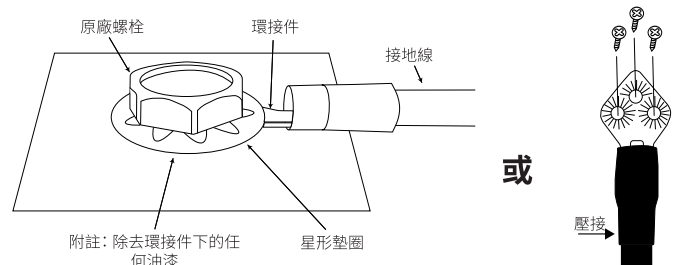

## 4 遠端低音電平控制

若要從車內一個方便的位置控制低音輸出，請將隨附的控制器插入遠端電平控制輸入。將控制器安裝於不影響正常車輛操作的便利位置。

## 5 線路電平輸入 (RCA)

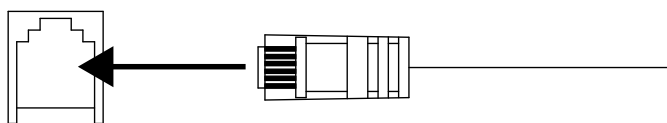

若來源裝置提供前置放大器輸出，請使用 RCA 跳接線連接至重低音喇叭輸入。

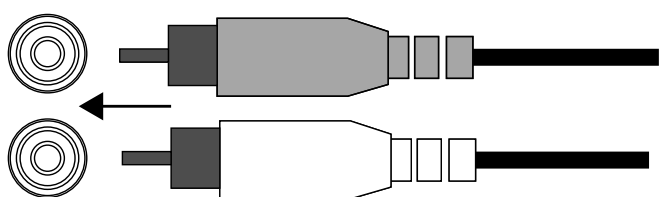

若汽車音響系統的主機沒有線路電平輸出，請使用隨附的裸線至 RCA 配接器將 Kappa 放大器的輸入連接至汽車音響系統主機的前或後喇叭輸出 (未隨附壓接工具)。

使用小型十字螺絲起子鬆開配接器的固定螺絲並將喇叭線插入配接器背面的孔。擰緊固定螺絲以固定電線。

務必將 (+) 喇叭線連接至配接器的 (+) 端子，並將 (-) 喇叭線連接至配接器 (-) 端子。當所有電線連接妥當之後，將配接器插入 Kappa 放大器的前置放大器輸入。

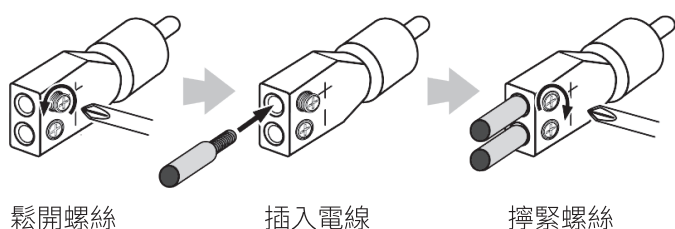

**重要事項：**一些原廠音響系統放大器包括電子濾波器，用於限制傳送到系統較小喇叭的低音量。此濾波會對 Kappa 放大器的效能產生不利影響。為了獲得盡可能多的低音，請將高電平線拼接至與系統最大喇叭 (旨在重現最多低音的喇叭) 相連的原廠喇叭輸出。

## 6 輸入電平

若使用線路電平連接向放大器提供訊號，請選擇 LO。若使用喇叭電平連接，請選擇 HI1 或 HI2。

**附註：**若已將放大器連接至原廠喇叭輸出並且音訊無法播放，請將開關切換至「HI2」。「HI2」位置包含一個電路，用於迷惑原廠音訊系統「看到」連接至其輸出的喇叭。重

**重要事項：**當放大器連接至主機線路電平 (RCA) 輸出時，切勿使用「HI2」。

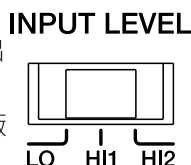

## 7 增益：設定輸入靈敏度

調節增益可令放大器的輸入靈敏度符合接收器的輸出，並使相對音量與其餘喇叭相符。

- 首先將增益控制鈕設為最小值，然後將分頻控制鈕與低音控制鈕轉至中間值。
- 選擇含大量低音內容的音樂，然後將接收器上的音量控制鈕轉至其總輸出的  $\frac{3}{4}$ 。
- 順時針調節增益控制鈕，仔細聆聽低音輸出。若您聽到了失真，則逆時針轉動增益控制鈕以減少增益。

## 8 分頻濾波器頻率控制鈕 (FREQ)

向左旋轉撥盤降低分頻點，向右旋轉提高分頻點。調節分頻控制鈕，直到重低音喇叭僅播放低頻資訊。

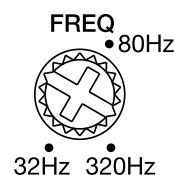

## 9 低音加強 (DBO)

作為動態低音強化器的一部分，您可以增加系統的低音輸出達 +12 dB。將撥盤向右轉以增加低音輸出。

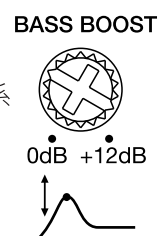

## 10 亞聲濾波器 (HP FREQ)

為了防止重低音喇叭浪費能量來嘗試播放聽不到的頻率，您可以設定亞聲濾波器，僅允許 10-80 Hz 以上的頻率到達重低音喇叭。將撥盤向右轉以提高濾波點。

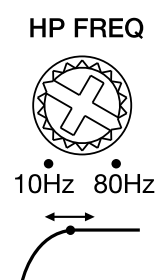

## 11 重低音喇叭相位選擇器

您可選擇 0° 或 180° 的相位。播放帶有大量低音的音樂並來回滑動開關。選擇能夠提供更多低音的設定。若您未偵測到任何真正差別，則將此撥盤留在 0°。

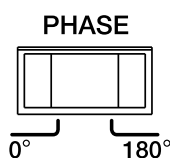

## 12 自動開啟選擇器

若立體聲沒有「遠端輸出」導線，請將「自動開啟」開關滑動至「開啟」。這將在偵測到喇叭電平訊號時開啟放大器。

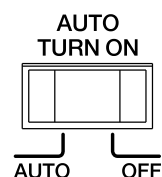

## 13 & 14 電源/保護指示燈

放大器通電並播放時，電源指示燈將亮起。在發生電壓過高/低、短路、放大器輸出電路故障或過熱等情況時，保護指示燈將亮起。

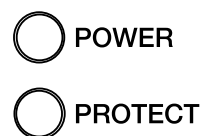

## 規格

- 工作電壓：9-16 V
- 4 歐姆時的 RMS 功率：700W
- 2 歐姆時的 RMS 功率：1000W
- 總峰值功率：2600W
- 頻率回應：10Hz – 320Hz @ -3dB
- 額定功率時的 THD+N：≤0.1%
- 高輸入最大訊號電平：20V
- 高輸入最大靈敏度：2V
- 線路輸入最大訊號電平：2V
- 線路輸入最大靈敏度：0.2V
- 線路輸入雜訊比(參考 1 瓦特)：≥80dB
- 靜態電流消耗：≤2A
- 保險絲大小：3 x 35A
- 分頻濾波器：LPF 32Hz – 320Hz 可變 12dB/八度
- 低音均衡器：10Hz-80Hz 可變0-12dB
- 尺寸(高 x 寬 x 深)：43.00mm x 177.00mm x 335.00mm
- 重量：3.4kg

## 疑難排解

**問題:** 無音訊並且電源指示燈關閉。

**原因和解決方案:** BATT+ 和/或 REM 端子沒有電壓, 或者接地連接出錯或缺失。使用伏特/歐姆計 (VOM) 檢查放大器端子的電壓。

**問題:** 無音訊並且保護指示燈每 4 秒鐘閃爍一次。

**原因和解決方案:** 放大器輸出上的 DC 電壓。放大器可能需要維修; 請參閱隨附的保固卡, 瞭解維修資訊。

**問題:** 無音訊並且保護和電源指示燈閃爍。

**原因和解決方案:** BATT+ 連接上的電壓低於 9V。檢查車輛的充電系統。

**問題:** 無音訊並且保護指示燈開啟。

**原因和解決方案:** 放大器過熱。確保安裝位置不會阻礙放大器冷卻。驗證喇叭系統阻抗是否介於指定限制內。或者 BATT+ 連接上可能存在大於 16V (或小於 8.5V) 的電壓。檢查車輛的充電系統。

**問題:** 放大器保險絲總是熔斷。

**原因和解決方案:** 電線連接不正確或存在短路。檢視安裝注意事項及程序。檢查連線。

**問題:** 音訊失真。

**原因和解決方案:** 增益設定不正確。檢查輸入電平設定。檢查喇叭電線是否短路或接地。放大器或來源裝置可能存在缺陷。

**問題:** 音訊失真, 保護指示燈閃爍。

**原因和解決方案:** 喇叭內或電線短路。每次拔掉一條喇叭導線, 找到短路的喇叭或電線, 並進行維修。

**問題:** 音樂缺乏動感或「衝擊力」。

**原因和解決方案:** 喇叭連接不正確。檢查喇叭連接的極性是否正確。

**問題:** 引擎啟動時系統中發出雜訊(喀噠聲或高頻噪音)。

**原因和解決方案:** 放大器拾取交流發電機雜訊。調小增益。讓音訊纜線與電源線保持一定距離。在電池和交流發電機之間的電源線上安裝交流發電機雜訊濾波器。檢查放大器上的接地連接 - 鬆動或不正確接地是產生雜訊的主要原因之一。



## TERIMA KASIH ATAS PEMBELIAN ANDA. . .

Produk Anda telah dirancang untuk memberikan performa dan kemudahan pengoperasian yang bisa Anda harapkan dari JBL. Luangkan waktu untuk membaca buku panduan ini sebelum mengoperasikan atau memasang amplifier Anda. Simpan di laci dasbor beserta dengan panduan pemilik untuk mobil Anda. Simpan nota pembelian amplifier bersama dengan dokumen penting lainnya demi kelancaran layanan garansi jika diperlukan. Buku panduan ini menjelaskan pedoman pemasangan dan instruksi pengoperasian umum. Harap diingat bahwa pemasangan yang tepat dari komponen audio bergerak memerlukan pengalaman yang memadai tentang prosedur mekanis dan kelistrikan. Jika tidak memiliki pengetahuan dan alat untuk melakukan pemasangan ini, kami sangat menyarankan agar Anda berkonsultasi dengan dealer JBL resmi tentang opsi-opsi pemasangan.

### Isi kotak

1x amplifier	3x sekrup berulir
2x adaptor input tingkat speaker	1x pengontrol dan kabel bass jarak jauh
4x sekrup duduk	1x blok terminal daya
3x sekring cadangan	1x panduan pemilik
1x terminal ground E.A.R.L	

## PEMASANGAN DAN PERKABELAN

### PENTING: Lepaskan terminal aki negatif (-) kendaraan sebelum memulai pemasangan.

- Kenakan pelindung mata saat menggunakan peralatan untuk memasang.
- Pilih lokasi pemasangan yang aman dan tidak lembap. Pastikan ketersediaan ruang pada kedua sisi lokasi. Pastikan agar sekrup tidak akan menusuk jalur rem, saluran bahan bakar, atau harness kabel, dan jalur kabel tersebut tidak akan mengganggu pengoperasian kendaraan. Berhati-hatilah saat melubangi atau memotong.
- Saat mempersiapkan sambungan listrik, pastikan agar kabel-kabel listrik yang ada aman dan terisolasi dengan baik.
- Untuk menjaga agar amplifier tetap dingin, pilih lokasi yang menyediakan sirkulasi udara yang cukup, seperti di bawah tempat duduk atau di dalam bagasi.
- Jangan memasang amplifier dengan pembuang panas menghadap ke arah bawah, karena akan mengganggu proses pendinginan.
- Pasang amplifier pada posisi yang tidak akan rusak terinjak kaki para penumpang atau rusak akibat keluar masuknya barang bawaan di ruang bagasi, dan di tempat yang selalu kering.
- Jiplaklah bentuk dan ukuran amplifier untuk menandai lokasi lubangnya pada permukaan pemasangan.
- Bor lubang pilot pada permukaan pemasangan.
- Pasangkan amplifier ke permukaan pemasangan dengan sekrup yang disertakan.

**CATATAN:** Akan lebih nyaman apabila Anda menyiapkan semua sambungan ke amplifier sebelum memasangnya secara permanen.

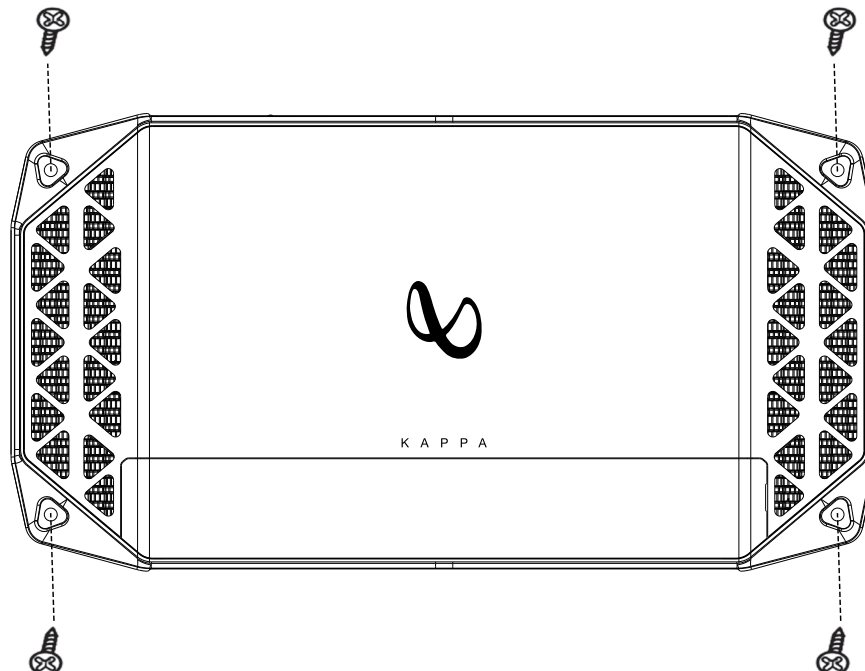

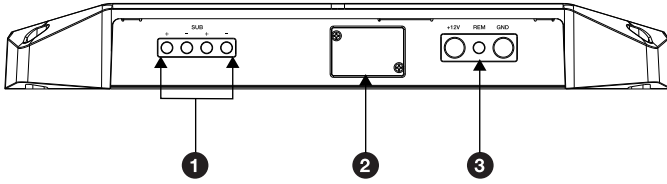

## 1 Konektor Output Speaker

Sambungkan speaker ke terminal dengan tetap memerhatikan pemasangan yang tepat pada kutub-kutubnya (sambungkan setiap kabel lead positif (+) speaker ke terminal positif (+) dan kabel lead negatif (-) speaker ke terminal negatif (-).

**Untuk memberi daya dua subwoofer,** sambungkan satu kabel lead positif (+) dan negatif (-) subwoofer ke terminal positif dan negatif di sebelah kiri, dan kabel lead positif dan negatif subwoofer lainnya ke terminal positif dan negatif di sebelah kanan. Terminal terangkai paralel secara internal.

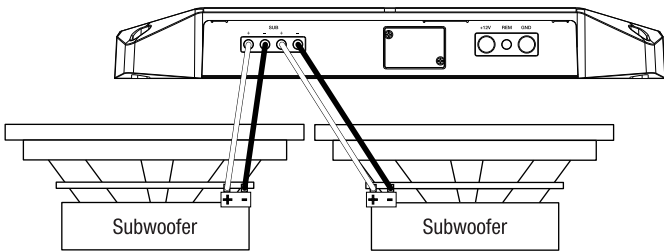

**Untuk memberi daya satu sub,** sambungkan kabel positif dari subwoofer tunggal ke terminal + di sebelah kiri, dan kabel negatif dari subwoofer ke terminal - di sebelah kanan.

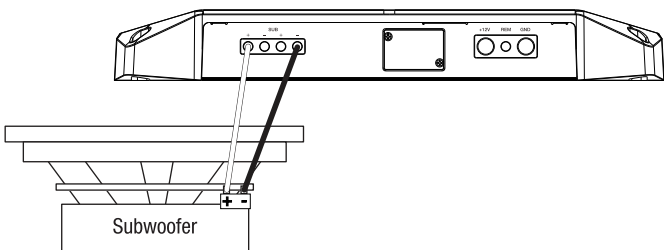

**CATATAN:** Impedansi speaker minimum untuk pengoperasian subwoofer adalah 2 ohm.

## 2 Sekring

Ganti sekring hanya dengan yang memiliki daya ampere sama: 35A.

## 3 Konektor Input Daya

- **Daya:** Ulur kabel daya 4-gauge dari input +12 V ke terminal positif dari aki kendaraan. Masukkan kabel telanjang ke terminal di amplifier, kemudian kencangkan sekrup pengunci dengan obeng Phillips (obeng plus).
- Pasangudukan sekring yang sesuai dan sekring 100A berjarak 18" (457 mm) dari aki. Pasang lubang kabel pelindung saat menyalurkan kabel melalui sekat atau logam lembaran lainnya. Gunakan ukuran kabel yang lebih besar untuk uluran yang lebih panjang.

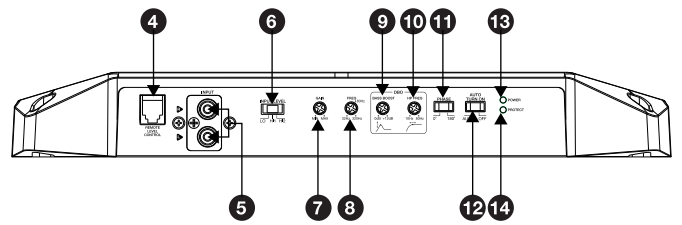

- **Jarak Jauh:** Kabel lead REM ini mendeteksi sinyal dan memerintahkan penguat agar nyala/mati. Sambungkan kabel 20 gauge dari kabel lead "Remote Out" (Output Jarak Jauh) unit sumber ke input REM antara input +12V dan GND.

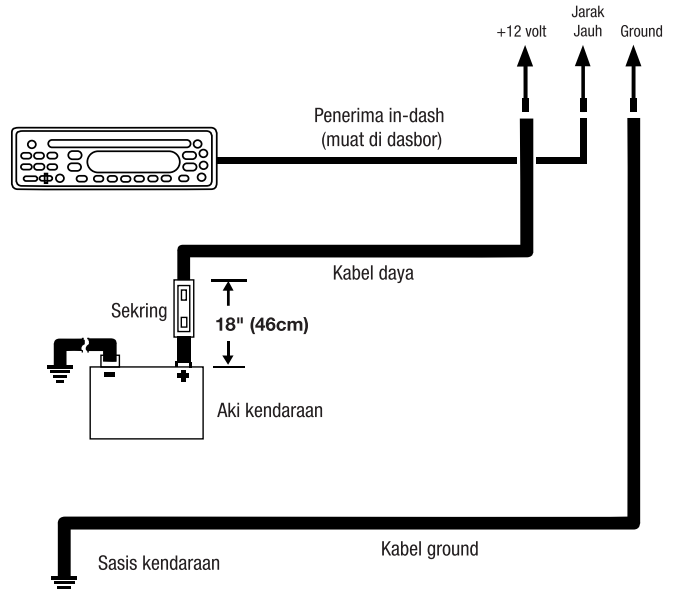

- **Ground:** Ulur kabel (yang ukurannya sama dengan kabel daya) dari input **GND** ke baut lubang pabrik di sasis kendaraan (lihat ilustrasi di bawah ini). **CATATAN:** Hapus cat sasis pada lokasi pemasangan untuk hasil pemasangan terbaik. Jika menggunakan konektor cincin, pasang cincin bintang di bawah konektor cincin untuk sambungan yang aman.
- Untuk sambungan ground yang lebih aman, gunakan terminal ground E.A.R.L yang disertakan. Sambungkan ujung terminal yang terbuka ke ujung kabel ground Anda, kemudian letakkan terminal di atas besi sasis telanjang, dan kencangkan dengan sekrup berulir yang disertakan. **CATATAN:** Pastikan untuk memeriksa bagian bawah lokasi ground yang diinginkan untuk memastikan bahwa sekrup tidak akan menusuk jalur rem, saluran bahan bakar, atau harness kabel.

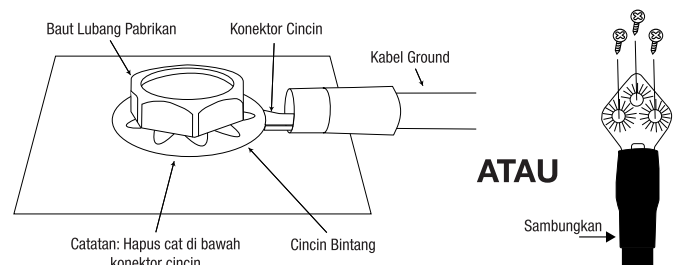

#### 4 Pengontrol tingkat bass jarak jauh

Untuk mengontrol output bass dari lokasi yang nyaman di dalam kendaraan, colokkan pengontrol yang disertakan ke input Pengontrol Tingkat Jarak Jauh. Pasang pengontrol di lokasi yang pas yang tidak mengganggu pengoperasian kendaraan secara normal.

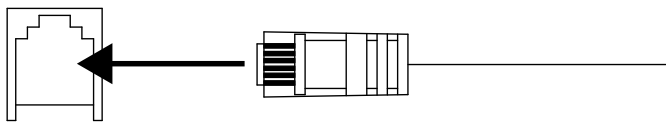

#### 5 Input tingkat lintasan (RCA)

Jika unit sumber Anda tersedia output preamp, sambungkan ke input subwoofer menggunakan kabel patch RCA.

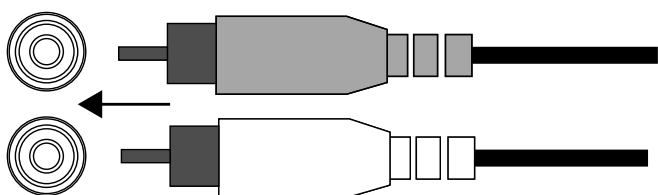

Jika unit utama sistem audio mobil Anda tidak memiliki output tingkat lintasan, gunakan kabel telanjang yang tersedia ke adaptor RCA untuk menyambungkan input amplifier Kappa baik ke output speaker depan atau belakang pada unit utama sistem audio mobil Anda (tidak termasuk sambungan kerutan).

Gunakan obeng Phillips (obeng plus) kecil untuk mengendurkan set sekrup pada adaptor dan memasukkan kabel speaker ke dalam lubang di bagian belakang adaptor. Kencangkan set sekrup untuk mengamankan kabel.

Selalu sambungkan kabel speaker (+) ke terminal (+) adaptor dan kabel speaker (-) ke terminal (-) adaptor. Jika semua kabel disambungkan, colokkan adaptor ke input preamp amplifier Kappa.

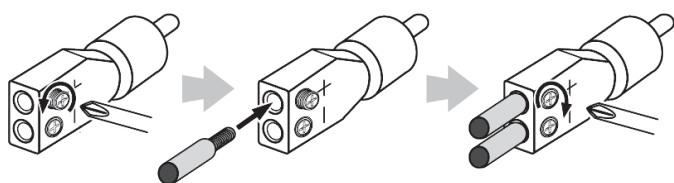

Kendurkan Sekrup

Masukkan Kabel

Kencangkan Sekrup

**Penting:** Beberapa amplifier sistem audio bawaan pabrik mencakup filter elektronik yang membatasi jumlah bass yang dikirim ke speaker sistem yang lebih kecil. Penyaringan akan berpengaruh buruk pada performa amplifier Kappa. Untuk mendapatkan bass sebanyak mungkin, sambungkan kabel tingkat tinggi ke output speaker bawaan pabrik yang tersambung ke speaker terbesar sistem (yang dirancang untuk menghasilkan bass paling banyak).

#### 6 Tingkat input

Pilih LO jika ingin memberikan sinyal ke amplifier menggunakan sambungan tingkat lintasan. Pilih HI1 atau HI2 jika menggunakan sambungan tingkat speaker.

INPUT LEVEL

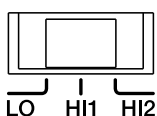

**Catatan:** Jika Anda telah menyambungkan amplifier ke output speaker bawaan pabrik dan audio gagal dimainkan, ubah sakelar ke "HI2". Posisi "HI2" mencakup sirkuit yang dirancang untuk mengecoh sistem audio bawaan pabrik ini agar dapat "melihat" speaker yang tersambung ke outputnya. **Penting:** "HI2" tidak boleh digunakan saat amplifier tersambung ke output tingkat lintasan (RCA) unit utama.

#### 7 GAIN: Mengatur sensitivitas input

Mengatur gain membuat Anda dapat mencocokkan sensitivitas input amp dengan output penerima, dan mencocokkan volume relatif ke seluruh speaker.

- Mulai mengatur kontrol gain ke minimum, dan kontrol crossover serta kontrol bass diputar hingga setengah putaran.
- Pilihlah musik dengan konten bass yang cukup dan putar kontrol volume pada unit utama hingga  $\frac{3}{4}$  putaran dari total putaran outputnya.
- Putar kontrol gain searah jarum jam, dengarkan output bass dengan cermat. Jika ada distorsi, putar kontrol gain berlawanan arah jarum jam untuk mengurangi gain.

#### 8 Kontrol frekuensi penyanging crossover (FREQ)

Putar sakelar ke kiri untuk menurunkan titik crossover dan ke kanan untuk menaikannya. Sesuaikan crossover hingga subwoofer Anda hanya memutar informasi frekuensi rendah.

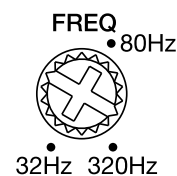

#### 9 Peningkat Bass (DBO)

Sebagai bagian dari Dynamic Bass Optimizer (Pengoptimal Bass Dinamis), Anda dapat meningkatkan output bass sistem hingga +12 dB. Putar sakelar ke kanan untuk meningkatkan output bass.

BASS BOOST

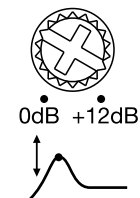

#### 10 Penyaring subsonic (FREQ HP)

Untuk mencegah subwoofer menghabiskan energi mencoba menghasilkan frekuensi yang tidak dapat Anda dengar, Anda dapat mengatur penyaring subsonic agar sub hanya menghasilkan frekuensi di atas 10-80 Hz. Putar sakelar ke kanan untuk meningkatkan titik penyaringan.

HP FREQ

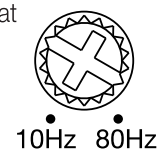

#### 11 Pemilih fase subwoofer

Anda dapat memilih fase antara 0° atau 180°. Putar musik dengan tingkat bass yang tinggi dan geser sakelar bolak-balik. Pilih pengaturan yang memberikan lebih banyak bass. Jika Anda tidak merasakan perubahan yang berarti, biarkan sakelar pada posisi 0.

PHASE

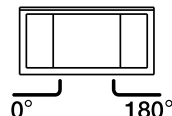

#### 12 Pemilih nyala otomatis

Jika stereo Anda tidak memiliki kabel lead "Remote Out" (Output Jarak Jauh), geser sakelar "PEMILIH NYALA OTOMATIS" ke posisi "ON". Ini akan membuat amplifier menyala saat mendeteksi sinyal audio tingkat speaker.

AUTO TURN ON

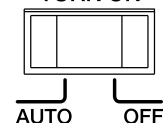



## 13 & 14 Lampu Indikator Daya/Perlindungan

Lampu daya akan menyala jika amplifier mendapatkan daya dan diputar. Lampu indikator perlindungan akan menyala saat terjadi hal seperti kelebihan/kekurangan voltase, arus pendek, kegagalan sirkuit output amplifier, atau panas berlebihan.

### SPESIFIKASI

- Voltase pengoperasian: 9-16 volt
- Daya RMS @ 4 ohm: 700W
- Daya RMS @ 2 ohm: 1000W
- Total daya puncak: 2600W
- Respons frekuensi: 10Hz – 320Hz @ -3dB
- THD + N pada daya terukur:  $\leq 0,1\%$
- Tingkat sinyal maksimum input tinggi: 20V
- Sensitivitas maksimum input tinggi: 2V
- Tingkat sinyal maksimum input lintasan: 2V
- Sensitivitas maksimum input lintasan: 0,2V
- Rasio sinyal lintasan masuk dengan derau (dengan referensi daya sebesar 1 watt):  $\geq 80\text{dB}$
- Tarikan arus diam:  $\leq 2\text{A}$
- Ukuran sekring: 3 x 35A
- Penyaring crossover: LPF 32Hz – 320Hz Variabel 12dB/Oktaf
- Bass EQ: Variabel 10Hz-80Hz 0-12dB
- Dimensi (T x P x L): 43,00mm x 177,00mm x 335,00mm
- Berat: 3,4kg

 POWER

 PROTECT

## PEMECAHAN MASALAH

**PERMASALAHAN:** Tidak ada suara yang keluar dan LAMPU INDIKATOR DAYA tidak menyala.

**PENYEBAB dan SOLUSI:** Tidak ada voltase pada terminal BATT+ dan/atau REM, atau ada sambungan yang jelek atau tidak ada sambungan ground. Cek voltase pada terminal amplifier dengan VOM.

**PERMASALAHAN:** Tidak ada suara yang keluar dan LAMPU INDIKATOR PERLINDUNGAN berkedip setiap 4 detik.

**PENYEBAB dan SOLUSI:** Voltase DC pada output amplifier. Penguat mungkin perlu diservis; lihat kartu garansi untuk informasi servis.

**PERMASALAHAN:** Tidak ada suara yang keluar dan LAMPU INDIKATOR PERLINDUNGAN serta LAMPU INDIKATOR DAYA berkedip.

**PENYEBAB dan SOLUSI:** Voltase kurang dari 9 V pada sambungan BATT+. Periksa sistem pengisian daya kendaraan.

**PERMASALAHAN:** Tidak ada suara yang keluar dan LAMPU INDIKATOR PERLINDUNGAN menyala.

**PENYEBAB dan SOLUSI:** Penguat terlalu panas. Pastikan komponen pendingin dari amplifier tidak terblokir/tertutup di lokasi dudukan. Pastikan bahwa impedansi sistem speaker masih dalam batasan yang ditentukan. Atau, jika voltase lebih besar dari 16 V (atau kurang dari 8,5 V) pada sambungan BATT+. Periksa sistem pengisian daya kendaraan.

**PERMASALAHAN:** Sekring amplifier cepat putus.

**PENYEBAB dan SOLUSI:** Kabel tidak tersambung dengan benar atau ada arus pendek. Baca kembali tindakan-tindakan pencegahan dan prosedur pemasangan. Cek sambungan kabel.

**PERMASALAHAN:** Ada distorsi suara pada audio.

**PENYEBAB dan SOLUSI:** Gain tidak diatur sebagaimana mestinya. Cek pengaturan TINGKAT INPUT. Pastikan tidak ada kondisi kabel atau ground yang menyebabkan arus pendek. Penguat atau unit sumber mungkin cacat.

**PERMASALAHAN:** Ada distorsi suara pada audio dan LAMPU INDIKATOR PERLINDUNGAN berkedip.

**PENYEBAB dan SOLUSI:** Ada arus pendek pada speaker atau kabelnya. Lepaskan kabel-kabel lead pada speaker satu per satu untuk menemukan speaker atau kabel yang mengalami arus pendek, lalu perbaiki.

**PERMASALAHAN:** Musik terdengar kurang dinamis atau kekurangan "punch".

**PENYEBAB dan SOLUSI:** Speaker tidak tersambung dengan benar. Pastikan pasangan kutub pada sambungan speaker sudah benar.

**PERMASALAHAN:** Derau mesin—memeking atau ada suara klik-klik—di sistem saat mesin menyala.

**PENYEBAB dan SOLUSI:** Amplifier mengeluarkan derau alternator. Turunkan gain. Pindahkan kabel audio jauh dari kabel daya. Pasang penyaring derau alternator pada lintasan kabel daya antara aki dan alternator. Cek sambungan kabel ground pada amplifier – kabel ground yang kendur atau tidak benar terpasang bisa jadi salah satu penyebab utama derau.



Торговая марка : Infinity  
Назначение товара : Автомобильный усилитель  
Изготовитель : Харман Интернешнл Индастриз Инкорпорейтед, США, 06901 Коннектикут, г.Стэмфорд, Атлантик Стрит 400, офис 1500  
Страна происхождения : Китай  
Импортер в Россию : ООО «ХАРМАН РУС СиАйЭс», Россия, 127018, г.Москва, ул. Двинцев, д.12, к 1  
Гарантийный период : 1 год  
Информация о сервисных центрах : [www.harman.com/ru](http://www.harman.com/ru) тел. +7-800-700-0467  
Срок службы : 3 года  
Товар сертифицирован :   
Дата производства : Дата изготовления устройства определяется по двум буквенным обозначениям из второй группы символов серийного номера изделия, следующих после разделительного знака «-». Кодировка соответствует порядку букв латинского алфавита, начиная с января 2010 года: 000000-МУ0000000, где «М» - месяц производства (А - январь, В - февраль, С - март и т.д.) и «У» - год производства (А - 2010, В - 2011, С - 2012 и т.д.).



EN

FR

ES

PT

KO

CHS

CHT

ID